



**CONNECT AND PROTECT**

# nVent RAYCHEM-Systeme für die Bautechnik

Preisliste Januar 2024

Schweiz (CHF)

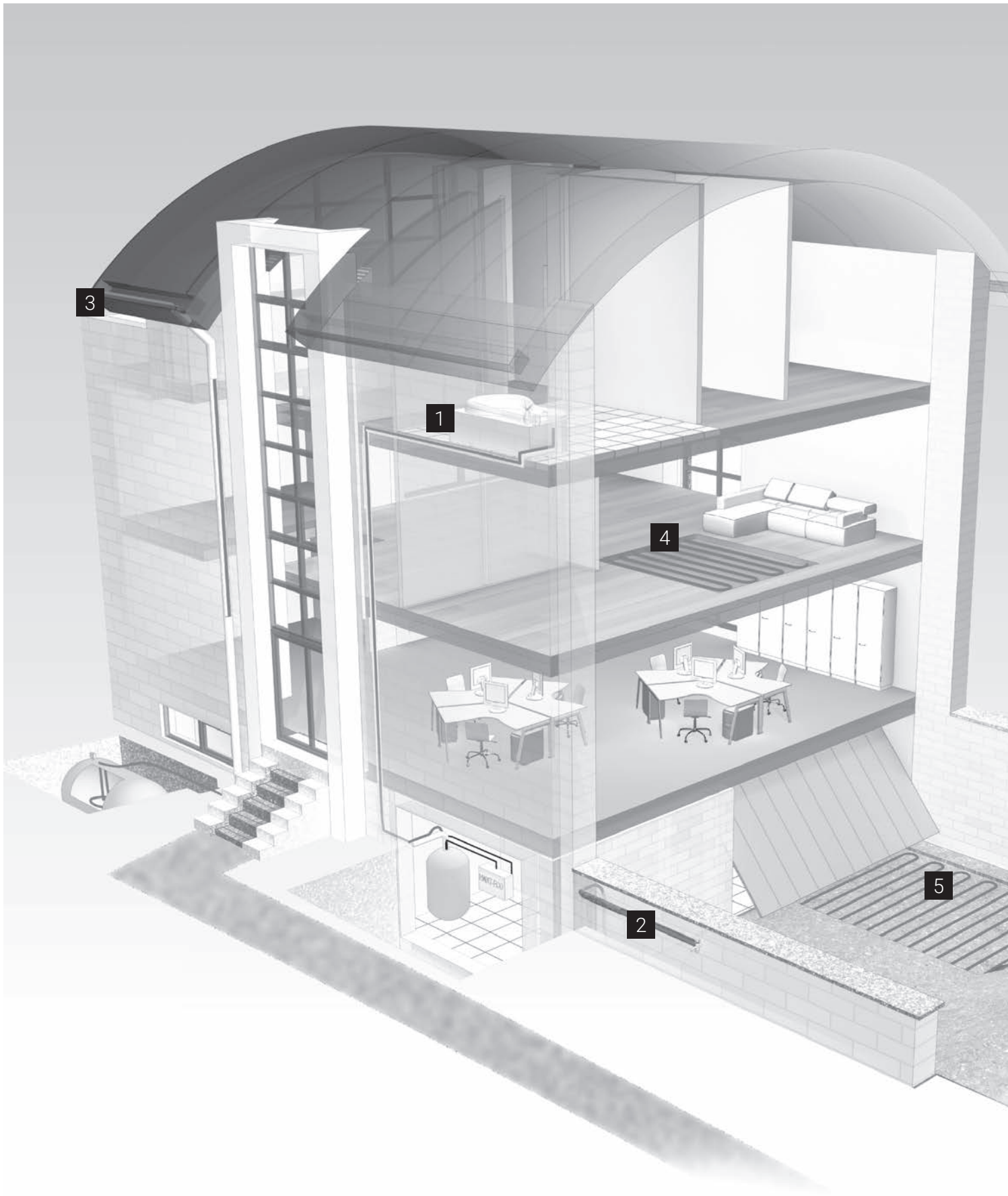

## INHALT

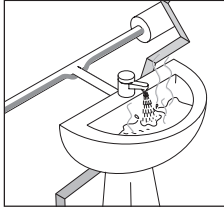
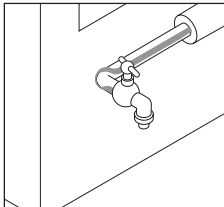
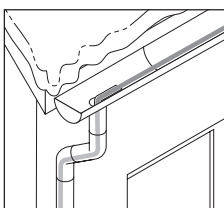
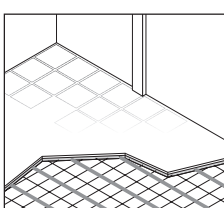
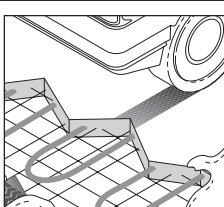
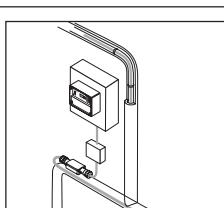
|   |   |    |
|---|---|----|
|    | <b>1</b> Warmwasser-<br>Temperaturhaltesystem   | 4  |
|    | <b>2</b> Frostschutz und<br>Temperaturhalten an<br>Rohrleitungen  | 9  |
|    | <b>3</b> Sicherheitssystem für<br>Dachrinnen  | 18 |
|   | <b>4</b> Fußbodenheizung  | 24 |
|  | <b>5</b> Freiflächenheizung   | 33 |
|  | <b>6</b> ACS-30 Regelungs- und<br>Überwachungssystem für<br>Begleitheizungsanwendungen in<br>der Gebäudetechnik | 41 |

  
**suissetec**  
Innovative  
Gebäudetechnik

Für nVent RAYCHEM Heizbänder besteht eine Gewährleistungsvereinbarung zwischen der Suissetec und der nVent.



### Garantieleistungen

Die Gewährleistung, insbesondere die Garantie- und die Verjährungsfristen, bestimmen sich nach Art. 172 – 180 der SIA-Norm 118, Ausgabe 2013 (unter Ausschluss der Verweise auf Art. 169-171 SIA-Norm 118).

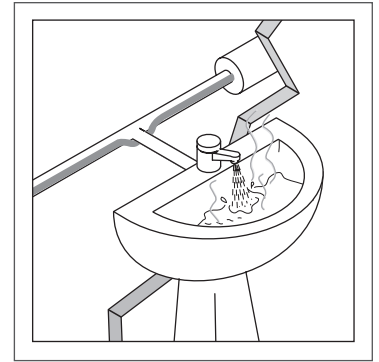

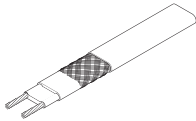
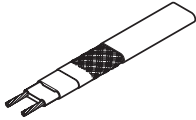
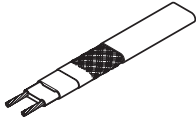
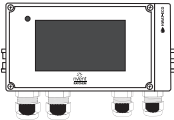

# Warmwasser-Temperaturhaltesystem

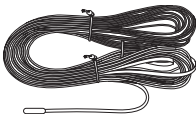
|   | BESTELLBEZEICHNUNG   | SUISSETEC E-N° | PREIS / EINHEIT (CHF) | MENGE |
|---|--|----------------|-----------------------|-------|
| <b>WARMWASSER-TEMPERATURHALTUNG</b>   |  |                |                       |       |
| <b>SELBSTREGELNDES TEMPERATURHALTEBAND FÜR GROßANLAGEN</b>                          |  |                |                       |       |
|    | <b>HWAT-R</b> 266435-000   | 285.117, Typ 0 | <b>33.20 / M</b>      | ..... |
|   | Selbstregelndes Temperaturhalteband, 12 W/m bei 70°C   |                | 119.705.269           |       |
|  | <b>HWAT-M</b> 498639-000   | 285.113, Typ 0 | <b>29.50 / M</b>      | ..... |
|   | Selbstregelndes Temperaturhalteband, 9 W/m bei 55°C  |                | 119.705.129           |       |
|   | <b>HWAT-M-SPOOLBOX-50</b> 018662-000   |                | <b>1539.00 / STCK</b> | ..... |
|   | HWAT Selbstregelndes Heizband, 230 V, 9 W/m bei 55 °C, 50 m  |                |                       |       |
| <b>SELBSTREGELNDES TEMPERATURHALTEBAND FÜR KLEINANLAGEN</b>                         |  |                |                       |       |
|  | <b>HWAT-L</b> 258015-000   | 285.111, Typ 0 | <b>27.90 / M</b>      | ..... |
|   | Selbstregelndes Temperaturhalteband, 7 W/m bei 45°C  |                | 119.705.079           |       |
| <b>THERMOSTATE/REGLER/SCHALTSCHRÄNKE</b>  |  |                |                       |       |
| <b>REGLER</b>   |  |                |                       |       |
|  | <b>HWAT-ECO V5</b> 1244-019897   | 285.207, Typ 0 | <b>749.50 / STCK</b>  | ..... |
|   | Elektronischer Regler HWAT-ECO-V5, farbiger Touchscreen 5", 230 V, Alarmrelais, DIN-Schiene, Polycarbonat                                      |                | 539.103.099           |       |
|  | <b>HWAT-T55</b> 1244-015722  | 285.317, Typ 1 | <b>263.50 / STCK</b>  | ..... |
|   | Thermostat mit Anlegefühler für kleine Rohr-Netze oder Anbindeleit. (bis 50 m)   |                | 539.108.229           |       |
| <b>ZUBEHÖR FÜR REGLER</b>   |  |                |                       |       |
|   | <b>R-PB-POWERSMART</b> 1244-020365   |                | <b>61.00 / STCK</b>   | ..... |
|   | Powerbank für Programmierung im stromlosen Zustand für HWATeco V5 , inklusive USB cable A-A  |                | 539.193.099           |       |
|  | <b>SENSOR-NTC-10M</b> 1244-015847  | 285.317, Typ 2 | <b>44.60 / STCK</b>   | ..... |
|   | Rohranlege-Temperaturfühler für HWAT-T55; HWAT-ECO-V5, RAYSTAT V5 , ELEXANT 450c als Ersatz- oder zusätzlicher Rohrleitungsfühler ; Länge 10 m |                | 539.199.409           |       |

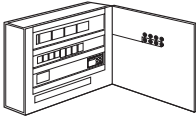

| BESTELLBEZEICHNUNG   | SUISSETEC<br>E-N°  | PREIS /<br>EINHEIT (CHF)    | MENGE                       |
|--|--|-----------------------------|-----------------------------|
| <b>SCHALTSCHRÄNKE</b>  |  |                             |                             |
|   | <b>SBS-R-HWAT-1X13A</b> 1244-021423  |                             | <b>1213.00 / STCK</b> ..... |
|  | Schaltschrank für HWAT-L /M/R Warmwasser-<br>Temperaturhaltesystem mit 1 Heizkreis (1 x C 13A/30 mA),<br>Metallgehäuse, mit Regeleinheit HWAT-ECO V5   | 539.109.519                 |                             |
|  | <b>SBS-R-HWAT-1X16A</b> 1244-021424  |                             | <b>1213.00 / STCK</b> ..... |
|  | Schaltschrank für HWAT-L /M/R Warmwasser-<br>Temperaturhaltesystem mit 1 Heizkreis (1 x C 16A/30 mA),<br>Metallgehäuse, mit Regeleinheit HWAT-ECO V5   | 539.106.719                 |                             |
|  | <b>SBS-R-HWAT-3X16A</b> 1244-021425  | 285.812, Typ 0              | <b>1677.00 / STCK</b> ..... |
|  | Schaltschrank für HWAT-L /M/R Warmwasser-<br>Temperaturhaltesystem mit 3 Heizkreisen (3 x C 16A/30 mA),<br>Metallgehäuse, mit Regeleinheit HWAT-ECO V5 | 539.106.339                 |                             |
|  | <b>SBS-R-HWAT-3X20A</b> 1244-016640  | 285.812, Typ 1              | <b>1677.00 / STCK</b> ..... |
|  | Schaltschrank für HWAT-L /M/R Warmwasser-<br>Temperaturhaltesystem mit 3 Heizkreisen (3 x C 20A/30 mA),<br>Metallgehäuse, mit Regeleinheit HWAT-ECO V5 | 539.106.239                 |                             |
|  | <b>SBS-R-HWAT-6X16A</b> 1244-021426  | 285.813, Typ 1              | <b>2767.00 / STCK</b> ..... |
|  | Schaltschrank für HWAT-L /M/R Warmwasser-<br>Temperaturhaltesystem mit 6 Heizkreisen (6 x C 16A/30 mA),<br>Metallgehäuse, mit Regeleinheit HWAT-ECO V5 | 539.106.169                 |                             |
| <b>SBS-06-HV-ECO-10</b> 539268-000   | 285.813, Typ 0   | <b>4407.00 / STCK</b> ..... |                             |
| Schaltschrank für HWAT-L /M/R Warmwasser-<br>Temperaturhaltesystem mit 6 Heizkreisen (6 x C 20A/30 mA),<br>Metallgehäuse, mit Regeleinheit HWAT-ECO V5 | 539.105.139  |                             |                             |
| <b>SBS-09-HV-ECO-10</b> 294452-000   | 285.814, Typ 0   | <b>5761.00 / STCK</b> ..... |                             |
| Schaltschrank für HWAT-L /M/R Warmwasser-<br>Temperaturhaltesystem mit 9 Heizkreisen (9 x C 20A/30 mA),<br>Metallgehäuse, mit Regeleinheit HWAT-ECO V5 | 539.105.149  |                             |                             |
| Sonderschaltschränke auf Anfrage   |  |                             |                             |

## ZUBEHÖR

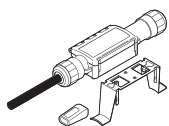





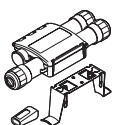



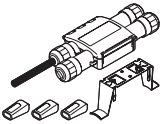
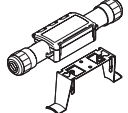
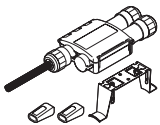
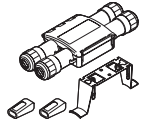
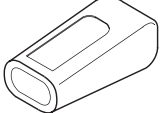
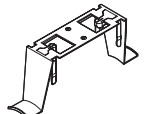
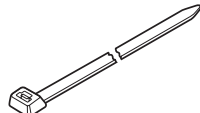

### SCHNELLVERBINDUNGSSYSTEM RAYCLIC (SCHUTZART IP 68)

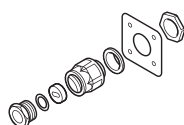
|  |                |                           |
|--|----------------|---------------------------|
| <b>RAYCLIC-CE-02</b> 235422-000  | 285.417, Typ 0 | <b>75.50 / STCK</b> ..... |
| Anschlussgarnitur mit 1,5 m Anschlussleitung 3 x 2,5 mm <sup>2</sup><br>und einem Endabschluss, Haltebügel im Lieferumfang<br>enthalten. | 119.792.019    |                           |

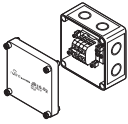

|   |                |                            |
|---|----------------|----------------------------|
| <b>RAYCLIC-T-02</b> 441524-000  | 285.432, Typ 0 | <b>126.50 / STCK</b> ..... |
| T-Abzweig, Verbindung für 3 Bänder mit einem Heizband-<br>Endabschluss, Haltebügel im Lieferumfang enthalten. | 119.792.219    |                            |

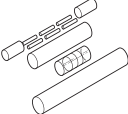
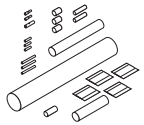
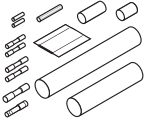
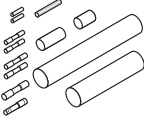
|   | <b>BESTELLBEZEICHNUNG</b>  | <b>SUISSETEC<br/>E-N°</b>     | <b>PREIS /<br/>EINHEIT (CHF)</b> | <b>MENGE</b> |
|---|--|-------------------------------|----------------------------------|--------------|
|    | <b>RAYCLIC-PT-02</b> 636284-000<br>T-Abzweig mit Stromanschluss, Verbindung für 3 Bänder mit 1,5 m Anschlussleitung 3 x 2,5 mm <sup>2</sup> und drei Endabschlüssen, Haltebügel im Lieferumfang enthalten.       | 285.435, Typ 0<br>119.792.319 | <b>166.50 / STCK</b>             | .....        |
|    | <b>RAYCLIC-S-02</b> 364855-000<br>Verbindungsgarnitur für 2 Bänder, Haltebügel im Lieferumfang enthalten.  | 285.422, Typ 0<br>119.792.119 | <b>84.50 / STCK</b>              | .....        |
|    | <b>RAYCLIC-PS-02</b> 716976-000<br>Verbindungsgarnitur mit Stromanschluss für 2 Bänder, mit 1,5 m langer Anschlussleitung 3 x 2,5 mm <sup>2</sup> und zwei Endabschlüssen, Haltebügel im Lieferumfang enthalten. | 285.426, Typ 0<br>119.792.519 | <b>141.00 / STCK</b>             | .....        |
|    | <b>RAYCLIC-X-02</b> 001013-000<br>X-Abzweig, Verbindung für 4 Bänder mit zwei Heizband-Endabschlüssen, Haltebügel im Lieferumfang enthalten.   | 285.436, Typ 0<br>119.792.491 | <b>166.50 / STCK</b>             | .....        |
|    | <b>RAYCLIC-E-02</b> 224727-000<br>Ersatz-Endabschluss (Nur für Anlagenerweiterungen + Reparaturen getrennt zu bestellen). Artikel ist im Lieferumfang der Raycllic-CE/T/PS/PT/X-02 enthalten.                    | 285.437, Typ 0<br>119.790.219 | <b>21.00 / STCK</b>              | .....        |
|  | <b>RAYCLIC-SB-04</b> 616809-000<br>Ersatz-Montagebügel, Montage am Rohr. Der Montagebügel ist im Lieferumfang der Raycllic-CE/T/PS/PT/S/X-02 Enthalten.  |                               | <b>15.70 / STCK</b>              | .....        |
| <b>BEFESTIGUNGSMATERIAL</b>   |  |                               |                                  |              |
|  | <b>KBL-10</b> 102823-000<br>Kabelbinder, 370 mm x 8 mm, 100 Stück/Packung, max. DN80, UV-beständig   | 285.552, Typ 0<br>120.073.222 | <b>50.50 / PAC</b>               | .....        |
|  | <b>GT-66</b> C77220-000<br>Glasseideband z. Befestigung v. Heizleitung (nicht an Edelstahlrohr), 20 m/Rolle; 12 mm breit   | 285.565, Typ 0<br>171.009.000 | <b>13.30 / STCK</b>              | .....        |
|  | <b>GS-54</b> C77221-000<br>Glasseide-Klebeband (geeignet für Edelstahlrohre), 16 m / Rolle; 12,7 mm breit  | 285.565, Typ 1                | <b>18.70 / STCK</b>              | .....        |
|  | <b>ATE-180</b> 846243-000<br>Aluminium-Klebeband (geeignet für Kunststoffrohre, Edelstahlrohre und Gussrohre), 55 m / Rolle; 63,5 mm breit   | 285.562, Typ 0<br>171.703.000 | <b>62.00 / STCK</b>              | .....        |
| <b>EINFÜHRUNGSKIT FÜR ISOLIERUNGEN</b>  |  |                               |                                  |              |
|  | <b>IEK-20-M</b> 1244-000965<br>Isolierungseinführung für Blechmantel mit Montageplatte für HWAT-L, HWAT-M, XL2-ZH, FS-C10-2X   | 285.611, Typ 0<br>119.793.619 | <b>22.20 / STCK</b>              | .....        |

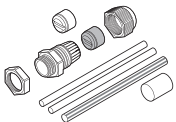
|   | BESTELLBEZEICHNUNG   | SUISSETEC<br>E-N°             | PREIS /<br>EINHEIT (CHF) | MENGE |
|---|--|-------------------------------|--------------------------|-------|
|    | <b>IEK-25-04</b> 332523-000<br>Isolierungseinführung mit Montageplatte für HWAT-R, BTV, QTVR, XTV, KTV, VPL, IHT, FHT  | 285.611, Typ 1                | 17.70 / STCK             | ..... |
| <b>HEIZBAND-WARMSCHRUMPFVERBINDUNGEN</b>  |  |                               |                          |       |
|    | <b>JB16-02</b> 946607-000<br>Temperaturfester Anschlusskasten (Aufputz) für T-oder X-Abzweig, Anschlussklemmen 6 x 4 mm <sup>2</sup> , 4 Pg 11/16 und 4 M20/25, IP 66 bis 20 A Absicherung     | 285.443, Typ 0<br>152.144.018 | 41.40 / STCK             | ..... |
|    | <b>JB-SB-08</b> 084799-000<br>Einarmiger Befestigungswinkel, Edelstahl, vertikal, für Anschlusskasten JB 16-02   | 152.944.918                   | 19.90 / STCK             | ..... |
|    | <b>S-06</b> 054953-000<br>Verbindungsgarnitur, Warmschrumpftechnik, für XL2-ZH/ HWAT/GM2X(T)   | 285.422, Typ 1                | 32.90 / STCK             | ..... |
|   | <b>TE-01-CR</b> 1244-003202<br>T-Abzweig- und Endabschlussgarnitur für XL2-ZH/GM-2X(T)/ FS-C10-2X/HWAT; für 3 Heizbänder inkl. 2 Endabschlüsse bzw. für 2 Heizbänder und einem Zuleitungskabel | 285.436, Typ 1                | 66.50 / STCK             | ..... |
|  | <b>CCE-03-CR</b> 568430-000<br>Kaltleiterverbindung und Endabschlussgarnitur, für HWAT, XL2-ZH und GM-2X, Warmschrumpftechnik  | 285.423, Typ 0<br>539.119.410 | 24.00 / STCK             | ..... |
|  | <b>CCE-06-CR</b> 1244-021907<br>Kaltleiterverbindung-/Endabschlussgarnitur, für HWAT, XL2-ZH, FS-C10-2X + GM-2X, Warmschrumpftechnik   | 285.423, Typ 1<br>122.405.009 | 24.00 / STCK             | ..... |
|  | <b>CE20-01</b> 734312-000<br>Anschluss- und Endabschlussgarnitur für XL2-ZH, FS-C10-2X, HWAT-L, HWAT-M und GM- 2X (Schrumpftechnik) für Anschlusskasten  | 285.438, Typ 0<br>119.792.819 | 19.50 / STCK             | ..... |
|  | <b>CE25-01</b> 311147-000<br>Anschluss- und Endabschlussgarnitur für HWAT-R und GM-2XT   | 285.438, Typ 1                | 23.20 / STCK             | ..... |

### NÜTZLICHE TOOLS

#### AUFKLEBER



|                              |  |             |       |
|------------------------------|--|-------------|-------|
| <b>LAB-HWAT-D</b> 767473-000 | Kennzeichnungsaufkleber für Warmwasser-Temperaturhaltesystem "Elektrische Temperaturhaltung", Sprache: Deutsch ; alle 5 m bei Aufputz-Rohrmontage auf der Dämmung bzw. dem Blechmantel befestigen. | 3.30 / STCK | ..... |
|------------------------------|--|-------------|-------|

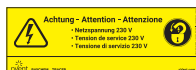

|                                    |  |             |       |
|------------------------------------|--|-------------|-------|
| <b>LAB-ETL-DE/FR/IT</b> 148648-000 | Aufkleber "Elektrisch beheizt", Sprache: Deutsch, Französisch, Italienisch | 2.80 / STCK | ..... |
|------------------------------------|--|-------------|-------|



| BESTELLBEZEICHNUNG   | SUISSETEC<br>E-N°             | PREIS /<br>EINHEIT (CHF) | MENGE |
|--|-------------------------------|--------------------------|-------|
| <b>LAB-ETL-DE/FR/IT-WHITE</b> 1244-007238<br>Aufkleber "Elektrisch beheizt", Sprache: Deutsch, Französisch,<br>Italienisch - Weiss                                       | 285.542, Typ 0<br>175.517.805 | <b>2.80 / STCK</b>       | ..... |
|  <b>LAB-I-01</b> 938947-000<br>Aufkleber "Elektrisch beheizt", Sprache: Englisch        |                               | <b>1.40 / STCK</b>       |       |
|  <b>LAB-38</b> 688312-000<br>Hinweisaufkleber, 1 pro Absperrventil                      | 285.543, Typ 0<br>175.518.505 | <b>1.40 / STCK</b>       | ..... |
| <b>INBETRIEBNAHME</b><br>Richtpreis für die Inbetriebnahme durch unseren<br>Werkskundendienst für den Elektroanschluss inkl.<br>Wegpauschale                             | 285.571, Typ 0                | <b>510.00 CHF</b>        | ..... |
| Richtpreis pro Elektroanschluss für die Inbetriebnahme jedes<br>weiteren Elektroanschlusses  | 285.572, Typ 0                | <b>100.00 CHF</b>        | ..... |
| Die effektiven Kosten für die Inbetriebnahmen werden durch<br>einen der nVent-Kundendienste in Rechnung gestellt und<br>können je nach Aufwand vom Richtpreis abweichen. |                               |                          |       |
| Die Inbetriebnahmen für nVent RAYCHEM-Bänder sind direkt<br>beim nVent-Kundendienst Schweiz anzufordern  |                               |                          |       |
| <b>TYPENSCHILD ERHÄLTlich BEI:</b> Tel. 041/766 30 80<br>nVent Thermal Europe GmbH   |                               |                          |       |

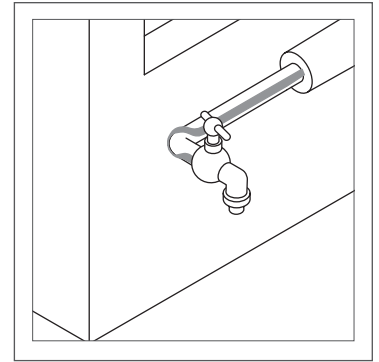

# Frostschutz und Temperaturhalten an Rohrleitungen

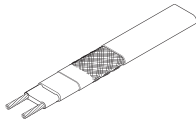
| BESTELLBEZEICHNUNG   | SUISSETEC E-N°  | PREIS / EINHEIT (CHF)  | MENGE                  |
|--|---|------------------------|------------------------|
| <b>FROSTSCHUTZ AM ROHR</b>   |   |                        |                        |
| <b>SELBSTREGELNDES FROSTSCHUTZBAND</b>   |   |                        |                        |
| <i>XL FROSTSCHUTZBAND</i>  |   |                        |                        |
|   | <b>10XL2-ZH</b> P000002113  | 285.121, Typ 1         | <b>25.30 / M</b> ..... |
|  | Selbstregelndes Frostschutzband 10W/m bei 5°C, halogenfrei, selbstverlöschend und raucharm,max.Umgebungstemperatur: 65°C  |                        | 119.709.109            |
|  | <b>15XL2-ZH</b> P000002114  | 285.122, Typ 0         | <b>29.00 / M</b> ..... |
|  | Selbstregelndes Frostschutzband 15W/m bei 5°C, halogenfrei, selbstverlöschend und raucharm,max.Umgebungstemperatur: 65°C  |                        | 119.709.119            |
|  | <b>26XL2-ZH</b> P000002115  | 285.125, Typ 1         | <b>29.40 / M</b> ..... |
|  | Selbstregelndes Frostschutzband 26W/m bei 5°C, halogenfrei, selbstverlöschend und raucharm, max.Umgebungstemperatur: 65°C |                        | 119.709.129            |
| <b>31XL2-ZH</b> P000002116   | 285.126, Typ 0  | <b>42.80 / M</b> ..... |                        |
| Selbstregelndes Frostschutz- und Temperaturhalteband 31W/m bei 5°C, halogenfrei, selbstverlöschend und raucharm  |   | 119.709.139            |                        |
| <b>FS-C10-2X</b> P000000732  | 285.121, Typ 0  | <b>32.20 / M</b> ..... |                        |
| Selbstregelndes Frostschutzband, 10 W/m bei 5°C,max. Umgebungstemperatur: 90°C,max. Heizkreislänge pro Heizkreis 150m bei C 16A Absicherung (nicht für das Schnellverbindingssystem RayClic geeignet). |   | 119.709.029            |                        |
| <i>BTV FROSTSCHUTZBAND</i>   |   |                        |                        |
| <b>3BTV2-CT</b> 469145-000   | 285.131, Typ 0  | <b>27.10 / M</b> ..... |                        |
| Selbstregelndes Heizband, 230V, 9 W/m bei 10°C, max. Betriebstemperatur: 65°C  |   | 119.709.029            |                        |
| <b>5BTV2-CT</b> 487509-000   | 285.132, Typ 0  | <b>28.90 / M</b> ..... |                        |
| Selbstregelndes Heizband, 230V, 16 W/m bei 10°C, max. Betriebstemperatur: 65°C   |   | 119.709.049            |                        |

| BESTELLBEZEICHNUNG   | SUISSETEC<br>E-N°             | PREIS /<br>EINHEIT (CHF) | MENGE |
|--|-------------------------------|--------------------------|-------|
| <b>8BTV-2-CT</b> 008633-000<br>Selbstregelndes Heizband, 230V, 25 W/m bei 10°C, max.<br>Betriebstemperatur: 65°C         | 285.133, Typ 0<br>119.709.039 | <b>33.20 / M</b>         | ..... |
| <b>10BTV2-CT</b> 567513-000<br>Selbstregelndes Heizband, 230V, 29 W/m bei 10°C, max.<br>Betriebstemperatur: 65°C         | 285.135, Typ 0<br>119.709.059 | <b>34.60 / M</b>         | ..... |
| <b>SELBSTREGELNDES FROSTSCHUTZBAND IN MONTAGEBOX</b>   |                               |                          |       |
| <i>XL-TRACE INSTALLER PACK</i>   |                               |                          |       |
| <b>XL-Trace-InstallerPack-10XL-30m</b> 1244-021262<br>Montagebox für einfaches Handling mit 10XL2-ZH<br>(30 Meter Rolle) | 119.708.009                   | <b>653.00 / STCK</b>     | ..... |
| <b>XL-Trace-InstallerPack-10XL-50m</b> 1244-021263<br>Montagebox für einfaches Handling mit 10XL2-ZH<br>(50 Meter Rolle) | 119.708.109                   | <b>1086.00 / STCK</b>    | ..... |
| <b>XL-Trace-InstallerPack-10XL-80m</b> 1244-021264<br>Montagebox für einfaches Handling mit 10XL2-ZH<br>(80 Meter Rolle) | 119.708.209                   | <b>1738.00 / STCK</b>    | ..... |
| <b>XL-Trace-InstallerPack-15XL-50m</b> 1244-021265<br>Montagebox für einfaches Handling mit 15XL2-ZH<br>(50 Meter Rolle) | 119.708.309                   | <b>1248.00 / STCK</b>    | ..... |
| <b>XL-Trace-InstallerPack-15XL-80m</b> 1244-021266<br>Montagebox für einfaches Handling mit 15XL2-ZH<br>(80 Meter Rolle) | 119.708.409                   | <b>1998.00 / STCK</b>    | ..... |
| <b>XL-Trace-InstallerPack-26XL-50m</b> 1244-021267<br>Montagebox für einfaches Handling mit 26XL2-ZH<br>(50 Meter Rolle) | 119.708.509                   | <b>1268.00 / STCK</b>    | ..... |
| <b>XL-Trace-InstallerPack-26XL-80m</b> 1244-021268<br>Montagebox für einfaches Handling mit 26XL2-ZH<br>(80 Meter Rolle) | 119.708.609                   | <b>2025.00 / STCK</b>    | ..... |
| <b>XL-Trace-InstallerPack-31XL-50m</b> 1244-021269<br>Montagebox für einfaches Handling mit 31XL2-ZH<br>(50 Meter Rolle) | 119.708.709                   | <b>1839.00 / STCK</b>    | ..... |
| <b>XL-Trace-InstallerPack-31XL-80m</b> 1244-021270<br>Montagebox für einfaches Handling mit 31XL2-ZH<br>(80 Meter Rolle) | 119.708.809                   | <b>2941.00 / STCK</b>    | ..... |











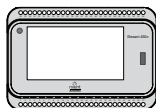

**SELBSTREGELNDES FROSTSCHUTZBAND ANSCHLUSSFERTIG KONFEKTIONIERT**

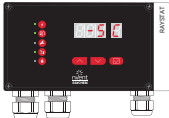
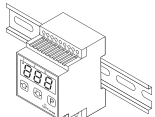
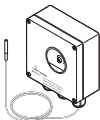

**XL-TRACE KITS**

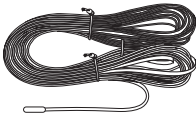
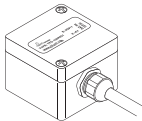
|  |  |                      |       |
|--|--|----------------------|-------|
| <b>10XL2-ZH-KIT-3m</b> 1244-021271   |  | <b>166.50 / STCK</b> | ..... |
| Selbstregelndes Frostschutzband 10XL2 , anschlussfertig 119.702.029<br>konfektioniert mit 4 m Anschlusskabel, 230V, 10 W/m bei 5°C,<br>3 m Heizband  |  |                      |       |
| <b>10XL2-ZH-KIT-5m</b> 1244-021272   |  | <b>213.00 / STCK</b> | ..... |
| Selbstregelndes Frostschutzband 10XL2 , anschlussfertig 119.702.129<br>konfektioniert mit 4 m Anschlusskabel, 230V, 10 W/m bei 5°C,<br>5 m Heizband  |  |                      |       |
| <b>10XL2-ZH-KIT-8m</b> 1244-021273   |  | <b>312.00 / STCK</b> | ..... |
| Selbstregelndes Frostschutzband 10XL2 , anschlussfertig 119.702.229<br>konfektioniert mit 4 m Anschlusskabel, 230V, 10 W/m bei 5°C,<br>8 m Heizband  |  |                      |       |
| <b>10XL2-ZH-KIT-12m</b> 1244-021274  |  | <b>408.00 / STCK</b> | ..... |
| Selbstregelndes Frostschutzband 10XL2 , anschlussfertig 119.702.339<br>konfektioniert mit 4 m Anschlusskabel, 230V, 10 W/m bei 5°C,<br>12 m Heizband |  |                      |       |
| <b>10XL2-ZH-KIT-16m</b> 1244-021275  |  | <b>490.00 / STCK</b> | ..... |
| Selbstregelndes Frostschutzband 10XL2 , anschlussfertig 119.702.529<br>konfektioniert mit 4 m Anschlusskabel, 230V, 10 W/m bei 5°C,<br>16 m Heizband |  |                      |       |
| <b>10XL2-ZH-KIT-20m</b> 1244-021276  |  | <b>593.00 / STCK</b> | ..... |
| Selbstregelndes Frostschutzband 10XL2 , anschlussfertig 119.702.629<br>konfektioniert mit 4 m Anschlusskabel, 230V, 10 W/m bei 5°C,<br>20 m Heizband |  |                      |       |
| <b>10XL2-ZH-KIT-25m</b> 1244-021277  |  | <b>704.50 / STCK</b> | ..... |
| Selbstregelndes Frostschutzband 10XL2 , anschlussfertig 119.702.729<br>konfektioniert mit 4 m Anschlusskabel, 230V, 10 W/m bei 5°C,<br>25m Heizband  |  |                      |       |
| <b>10XL2-ZH-KIT-30m</b> 1244-021278  |  | <b>816.00 / STCK</b> | ..... |
| Selbstregelndes Frostschutzband 10XL2 , anschlussfertig 119.702.829<br>konfektioniert mit 4 m Anschlusskabel, 230V, 10 W/m bei 5°C,<br>30 m Heizband |  |                      |       |

**THERMOSTATE/REGLER/SCHALTSCHRÄNKE**
**THERMOSTATE**
**THERMOSTATE MIT ANLEGEFÜHLER**

|  |  |                      |       |
|--|--|----------------------|-------|
| <b>ELEXANT 450c</b> 1244-021970  |  | <b>760.50 / STCK</b> | ..... |
| Elektronisches Steuergerät für 2 unabhängige Heizkreise für<br>nVent RAYCHEM Heizbänder für Hutschienenmontage im<br>Schaltschrank, inklusive 1 Fühler |  |                      |       |

|   | BESTELLBEZEICHNUNG   | SUISSETEC<br>E-N°             | PREIS /<br>EINHEIT (CHF) | MENGE |
|---|--|-------------------------------|--------------------------|-------|
|    | <b>ELEXANT 450c-Modbus</b> 1244-022623<br>Elektronisches Steuergerät, 195-253 VAC,<br>Hutschienenmontage, IP 20, 2-Heizungszonenregelung,<br>MODBUS  |                               | <b>908.50 / STCK</b>     | ..... |
|    | <b>RAYSTAT - V5</b> 1244-022440<br>Elektronisches Steuergerät für nVent RAYCHEM<br>Frostschutz-Heizbänder XL2-ZH Wand-/Hutschienenmontage<br>IP65; inklusive 1 Fühler  | 285.351, Typ 0<br>539.108.030 | <b>545.00 / STCK</b>     | ..... |
|    | <b>RAYSTAT-CONTROL-11-DIN</b> 1244-006265<br>Elektronischer Thermostat für Temperaturerfassung mit<br>Rohranlegefühler und Alarmrelais ( 8A Wechsler, potentialfrei)<br>für Montage auf DIN Hutschiene (35 mm), Einstellbereich: 0°C<br>bis + 63°C | 285.317, Typ 0<br>539.100.109 | <b>380.00 / STCK</b>     | ..... |
|    | <b>AT-TS-13</b> 728129-000<br>Elektronischer Thermostat für Temperaturerfassung mit<br>Umgebungs-/Anlegefühler, Einstellbereich: -5°C bis +15°C;<br>Max. zulässige Temperatur am Fühler : 80°C , Schaltstrom:<br>16 A                              | 285.311, Typ 0<br>539.108.000 | <b>260.50 / STCK</b>     | ..... |
|  | <b>AT-TS-14</b> 648945-000<br>Elektronischer Thermostat für Temperaturerfassung mit<br>Umgebungs-/Anlegefühler, Einstellbereich: 0°C bis +120°C;<br>Max. zulässige Temperatur am Fühler: 160°C ,Schaltstrom:<br>16 A                               | 285.313, Typ 0<br>539.108.002 | <b>260.50 / STCK</b>     | ..... |
| <b>ZUBEHÖR FÜR THERMOSTATE</b>  |  |                               |                          |       |
|  | <b>SENSOR-NTC-10M</b> 1244-015847<br>Rohranlege-Temperaturfühler für HWAT-T55; HWATECO<br>Version 5, RAYSTAT V5 , ELEXANT 450c als Ersatzfühler oder<br>zusätzlicher Rohrleitungsfühler ; Länge 10 m   | 285.317, Typ 2<br>539.199.409 | <b>44.60 / STCK</b>      | ..... |
|  | <b>GM-TA-AS</b> 1244-017965<br>Umgebungstemperaturfühler oder Ersatzfühler inklusive<br>Gehäuse für Thermostat RAYSTAT-V5, Elexant 450c und<br>GM-TA   | 539.107.119                   | <b>83.50 / STCK</b>      | ..... |
|  | <b>SM-PT100-1</b> 1244-022441<br>Sensormodule für Austausch Regler Raystat-control-10/Eco,<br>für 1 Fühler PT100 , steckfertig für Raystat V5; ohne Fühler   |                               | <b>68.50 / STCK</b>      | ..... |
|  | <b>SM-PT100-2</b> 1244-022442<br>Sensormodul für Austausch Regler Raystat-control-10/Eco,<br>für 2 Fühler PT100 , steckfertig für Elexant 450c; ohne Fühler  |                               | <b>84.00 / STCK</b>      | ..... |
|  | <b>HARD-69</b> 133571-000<br>Ersatz-Temperaturfühler für Thermostate AT-TS-13 und<br>AT-TS-14 , Typ : PTC KTY83-110, Sensorkabellänge 6m.  | 539.199.309                   | <b>56.50 / STCK</b>      | ..... |

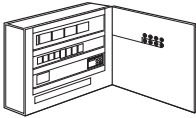
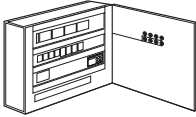
|   | <b>BESTELLBEZEICHNUNG</b>  | <b>SUISSETEC<br/>E-N°</b>     | <b>PREIS /<br/>EINHEIT (CHF)</b> | <b>MENGE</b> |
|---|--|-------------------------------|----------------------------------|--------------|
|    | <b>HARD-78</b> 213430-000<br>Ersatz-Temperaturfühler für Thermostate RAYSTAT-CONTROL-10/-11, Typ: PT-100 (3-leiter-Technik) nach IEC Klasse B, Sensorkabellänge 3m.  | 539.199.310                   | <b>69.50 / STCK</b>              | .....        |
|    | <b>HARD-79</b> 651224-000<br>Ersatz-Temperaturfühler für Thermostate RAYSTAT-ECO-10, Typ: PT-100 (3-leiter-Technik) nach IEC Klasse B, Sensorkabellänge 50 mm.   | 539.199.320                   | <b>63.50 / STCK</b>              | .....        |
|    | <b>MONI-RS485-WIRE</b> 549097-000<br>Abgeschirmtes Netzkabel für RS485-Verbindungen  |                               | <b>13.10 / M</b>                 |              |
|    | <b>SBS-FP- 3x16A-ELEXANT450c</b> 1244-022467<br>Schaltschrank für Frostschutz an Rohrleitungen, 3x16A, inklusive 1 Stck. Elexant 450c Regler, Metallgehäuse  | 285.821, Typ 0<br>539.106.179 | <b>2870.00 / STCK</b>            | .....        |
|    | <b>SBS-FP- 6x16A-ELEXANT450c</b> 1244-022468<br>Schaltschrank für Frostschutz an Rohrleitungen, 6x16A, inklusive 1 Stck. Elexant 450c Regler, Metallgehäuse  | 285.822, Typ 0<br>539.106.389 | <b>3695.00 / STCK</b>            | .....        |
|   | <b>SBS-FP- 9x16A-ELEXANT450c</b> 1244-022469<br>Schaltschrank für Frostschutz an Rohrleitungen, 9x16A, inklusive 1 Stck. Elexant 450c Regler, Metallgehäuse  | 285.823, Typ 0<br>539.106.469 | <b>4862.00 / STCK</b>            | .....        |
|  | <b>SBS-FP- 12x16A-ELEXANT450c</b> 1244-022470<br>Schaltschrank für Frostschutz an Rohrleitungen, 12x16A, inklusive 1 Stck. Elexant 450c Regler, Metallgehäuse  | 285.824, Typ 0<br>539.106.759 | <b>6232.00 / STCK</b>            | .....        |
|  | <b>SBS-FP-MONT-ELEXANT-450c</b> 1244-022471<br>Optional zusätzlich 2. Regler Elexant 450c vormontiert für Schaltschränke SBS-FP- 9 or 12x 16A, ( Standard oder Modbus)   | 285.351, Typ 1<br>539.109.099 | <b>840.50 / STCK</b>             | .....        |
|  | <b>SBS-FP- 3x16A-ELEXANT450c-MODBUS</b> 1244-022628<br>Schaltschrank für Frostschutz an Rohrleitungen, 3x16A, inklusive 1 Stck. Elexant 450c Regler, Modbus, Metallgehäuse   |                               | <b>3321.00 / STCK</b>            | .....        |
|  | <b>SBS-FP- 6x16A-ELEXANT450c-MODBUS</b> 1244-022629<br>Schaltschrank für Frostschutz an Rohrleitungen, 6x16A, inklusive 1 Stck. Elexant 450c Regler, Modbus Metallgehäuse  |                               | <b>4250.00 / STCK</b>            | .....        |
|  | <b>SBS-FP- 9x16A-ELEXANT450c-MODBUS</b> 1244-022630<br>Schaltschrank für Frostschutz an Rohrleitungen, 9x16A, inklusive 1 Stck. Elexant 450c Regler, Modbus Metallgehäuse  |                               | <b>5590.00 / STCK</b>            | .....        |
|  | <b>SBS-FP-12x16A-ELEXANT450c-MODBUS</b> 1244-022631<br>Schaltschrank für Frostschutz an Rohrleitungen, 12x16A, inklusive 1 Stck. Elexant 450c Regler, Modbus Metallgehäuse<br><br>Sonderschaltschränke auf Anfrage |                               | <b>7167.00 / STCK</b>            | .....        |



## ZUBEHÖR

### SCHNELLVERBINDUNGSSYSTEM RAYCLIC (SCHUTZART IP 68)

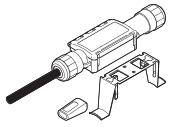

|  |                |                     |       |
|--|----------------|---------------------|-------|
| <b>RAYCLIC-CE-02</b> 235422-000  | 285.417, Typ 0 | <b>75.50 / STCK</b> | ..... |
| Anschlussgarnitur mit 1,5 m Anschlussleitung 3 x 2,5 mm <sup>2</sup> und einem Endabschluss, Haltebügel im Lieferumfang enthalten. |                |                     |       |

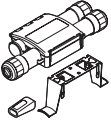

|   |                |                      |       |
|---|----------------|----------------------|-------|
| <b>RAYCLIC-T-02</b> 441524-000  | 285.432, Typ 0 | <b>126.50 / STCK</b> | ..... |
| T-Abzweig, Verbindung für 3 Bänder mit einem Heizband-Endabschluss, Haltebügel im Lieferumfang enthalten. |                |                      |       |

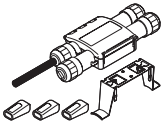

|   |                |                      |       |
|---|----------------|----------------------|-------|
| <b>RAYCLIC-PT-02</b> 636284-000   | 285.435, Typ 0 | <b>166.50 / STCK</b> | ..... |
| T-Abzweig mit Stromanschluss, Verbindung für 3 Bänder mit 1,5 m Anschlussleitung 3 x 2,5 mm <sup>2</sup> und drei Endabschlüssen, Haltebügel im Lieferumfang enthalten. |                |                      |       |

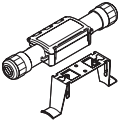

|   |                |                     |       |
|---|----------------|---------------------|-------|
| <b>RAYCLIC-S-02</b> 364855-000  | 285.422, Typ 0 | <b>84.50 / STCK</b> | ..... |
| Verbindungsgarnitur für 2 Bänder, Haltebügel im Lieferumfang enthalten. |                |                     |       |

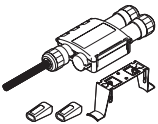

|   |                |                      |       |
|---|----------------|----------------------|-------|
| <b>RAYCLIC-PS-02</b> 716976-000   | 285.426, Typ 0 | <b>141.00 / STCK</b> | ..... |
| Verbindungsgarnitur mit Stromanschluss für 2 Bänder, mit 1,5 m langer Anschlussleitung 3 x 2,5 mm <sup>2</sup> und zwei Endabschlüssen, Haltebügel im Lieferumfang enthalten. |                |                      |       |

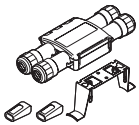

|  |                |                      |       |
|--|----------------|----------------------|-------|
| <b>RAYCLIC-X-02</b> 001013-000   | 285.436, Typ 0 | <b>166.50 / STCK</b> | ..... |
| X-Abzweig, Verbindung für 4 Bänder mit zwei Heizband-Endabschlüssen, Haltebügel im Lieferumfang enthalten. |                |                      |       |

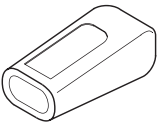

|   |                |                     |       |
|---|----------------|---------------------|-------|
| <b>RAYCLIC-E-02</b> 224727-000  | 285.437, Typ 0 | <b>21.00 / STCK</b> | ..... |
| Ersatz-Endabschluss (Nur für Anlagenerweiterungen + Reparaturen getrennt zu bestellen). Der Endabschluss ist im Lieferumfang der Raycllic-CE/T/PS/PT/X-02 Enthaltene. |                |                     |       |

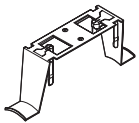

|   |  |                     |       |
|---|--|---------------------|-------|
| <b>RAYCLIC-SB-04</b> 616809-000   |  | <b>15.70 / STCK</b> | ..... |
| Ersatz-Montagebügel, Montage am Rohr. Der Montagebügel ist im Lieferumfang der Raycllic-CE/T/PS/PT/S/X-02 Enthaltene. |  |                     |       |

### HEIZBAND-WARMSCHRUMPFVERBINDUNGEN

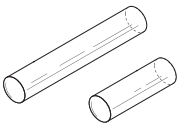



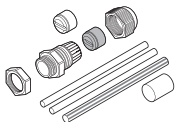

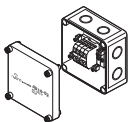

|  |                |                     |       |
|--|----------------|---------------------|-------|
| <b>E-20</b> 1244-022489                            | 285.437, Typ 1 | <b>14.60 / STCK</b> | ..... |
| Endabschluss, Warmschrumpftechnik, BTV, QTVR, ATEX |                |                     |       |





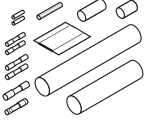
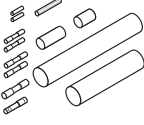
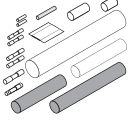
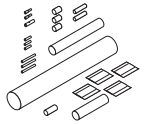
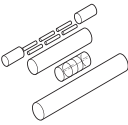
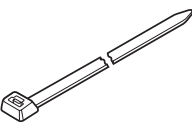



|   |                |                     |       |
|---|----------------|---------------------|-------|
| <b>CE25-01</b> 311147-000                                 | 285.438, Typ 1 | <b>23.20 / STCK</b> | ..... |
| Anschluss- und Endabschlussgarnitur für HWAT-R und GM-2XT |                |                     |       |

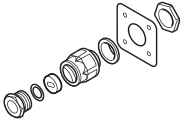
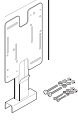

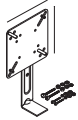
|  |                |                     |       |
|--|----------------|---------------------|-------|
| <b>JB16-02</b> 946607-000  | 285.443, Typ 0 | <b>41.40 / STCK</b> | ..... |
| Temperaturfester Anschluss- und Verbindungskasten<br>Abmessungen: 94 x 94 x 57 mm (Aufputz) für T-oder X-Abzweig, Anschlussklemmen 6 x 4 mm <sup>2</sup> , 4 Pg 11/16 und 4 M20/25, IP 66 bis 20 A Absicherung |                |                     |       |

|   | BESTELLBEZEICHNUNG   | SUISSETEC<br>E-N°             | PREIS /<br>EINHEIT (CHF) | MENGE |
|---|--|-------------------------------|--------------------------|-------|
|    | <b>JB-SB-08</b> 084799-000<br>Einarmiger Befestigungswinkel, rostfreier Stahl (VA-Stahl)<br>für Anschluss- und Verbindungskasten JB16-02, vertikal   | 152.944.918                   | <b>19.90 / STCK</b>      | ..... |
|    | <b>CE20-01</b> 734312-000<br>Anschluss- und Endabschlussgarnitur für XL2-ZH,<br>FS-C10-2X, HWAT-L, HWAT-M und GM- 2X (Schrumpftechnik)<br>für Anschlusskasten  | 285.438, Typ 0<br>119.792.819 | <b>19.50 / STCK</b>      | ..... |
|    | <b>CCE-03-CR</b> 568430-000<br>Kaltleiterverbindung und Endabschlussgarnitur, für HWAT,<br>XL2-ZH und GM-2X, Warmschrumpftechnik   | 285.423, Typ 0<br>539.119.410 | <b>24.00 / STCK</b>      | ..... |
|    | <b>CCE-06-CR</b> 1244-021907<br>Kaltleiterverbindung und Endabschlußgarnitur, für HWAT,<br>XL2-ZH, FS-C10-2X und GM-2X, Warmschrumpftechnik  | 285.423, Typ 1<br>122.405.009 | <b>24.00 / STCK</b>      | ..... |
|    | <b>CCE-04-CT</b> 243676-000<br>Kaltleiterverbindung und Endabschlussgarnitur, für GM-2XT<br>und BTV2-CT, Warmschrumpftechnik   | 285.425, Typ 0<br>539.199.420 | <b>43.10 / STCK</b>      | ..... |
|   | <b>TE-01-CR</b> 1244-003202<br>T-Abzweig- und Endabschlussgarnitur für XL2-ZH/GM-2X(T)/<br>FS-C10-2X/HWAT; für 3 Heizbänder inkl. 2 Endabschlüsse bzw.<br>für 2 Heizbänder und einem Zuleitungskabel | 285.436, Typ 1                | <b>66.50 / STCK</b>      | ..... |
|  | <b>S-06</b> 054953-000<br>Verbindungsgarnitur für XL2-ZH/HWAT/GM2X(T)/FS-C10-2X  | 285.422, Typ 1                | <b>32.90 / STCK</b>      | ..... |
|   | <b>S-20</b> 1244-022490<br>Verbindungsgarnitur in Warmschrumpftechnik für<br>selbstregelnde Heizbänder vom Typ BTV, ATEX   | 285.422, Typ 2                | <b>45.30 / STCK</b>      | ..... |
| <b>BEFESTIGUNGSMATERIAL</b>   |  |                               |                          |       |
|  | <b>KBL-10</b> 102823-000<br>Kabelbinder 100 Stück/Packung, Länge: 370 mm, max. DN80,<br>UV-beständig   | 285.552, Typ 0<br>120.073.222 | <b>50.50 / PAC</b>       | ..... |
|  | <b>GT-66</b> C77220-000<br>Standard-Glaseide-Klebeband (nicht geeignet für<br>Edelstahlrohre), 20 m / Rolle; 12 mm breit   | 285.565, Typ 0<br>171.009.000 | <b>13.30 / STCK</b>      | ..... |
|  | <b>GS-54</b> C77221-000<br>Glaseide-Klebeband (geeignet für Edelstahlrohre), 16 m /<br>Rolle; 12,7 mm breit  | 285.565, Typ 1                | <b>18.70 / STCK</b>      | ..... |
|  | <b>ATE-180</b> 846243-000<br>Aluminium-Klebeband (geeignet für Kunststoffrohre,<br>Edelstahlrohre und Gussrohre), 55 m / Rolle; 63,5 mm breit  | 285.562, Typ 0<br>171.703.000 | <b>62.00 / STCK</b>      | ..... |

|   | BESTELLBEZEICHNUNG  | SUISSETEC<br>E-N°             | PREIS /<br>EINHEIT (CHF) | MENGE |
|---|---|-------------------------------|--------------------------|-------|
| <b>EINFÜHRUNGSKIT FÜR ISOLIERUNGEN</b>  |   |                               |                          |       |
|    | <b>IEK-20-M</b> 1244-000965   | 285.611, Typ 0<br>119.793.619 | <b>22.20 / STCK</b>      | ..... |
|   | Isolierungseinführung für Blechmantel mit Montageplatte für HWAT-L, HWAT-M, XL2-ZH, FS-C10-2X   |                               |                          |       |
| <b>ZUSÄTZLICHES ZUBEHÖR</b>   |   |                               |                          |       |
|    | <b>SB-100</b> 192932-000  | 539.199.200                   | <b>59.00 / STCK</b>      | ..... |
|   | Befestigungswinkel mit Schutzrohr (rostfreier Stahl) für AT-TS-13/14, JB16-02, JB-82,JB-EX-20/21, JBU-100, RAYSTAT-EX-02/03/04, T-M-10-S/+x+y und ETS-05-L2-E/H2-E.                           |                               |                          |       |
|    | <b>SB-101</b> 990944-000  |                               | <b>45.20 / STCK</b>      | ..... |
|   | Doppelarmiger Befestigungswinkel (rostfreier Stahl) für AT-TS-13/14, JB16-02, JB-82,JB-EX-20/21, JBU-100,MO NI-PT100-4/20mA /EXE/NH, RAYSTAT-EX-02/03/04, T-M-10-S/+x+y und ETS-05-L2-E/H2-E. |                               |                          |       |
|    | <b>SB-110</b> 707366-000  |                               | <b>29.90 / STCK</b>      | ..... |
|   | Befestigungswinkel (rostfreier Stahl) für AT-TS-13/14, JB16-02, JB-82, JB-EX-20, RAYSTAT-EX-02, T-M-20-S/+x+y(/EX) und ETS-05-L2-E/H2-E.  |                               |                          |       |
|  | <b>SB-111</b> 579796-000  |                               | <b>30.80 / STCK</b>      | ..... |
|   | Doppelarmiger Befestigungswinkel (rostfreier Stahl) für AT-TS-13/14, JB16-02,JB-82, JB-EX-20, MONI-PT100-4/20mA /EXE/ NH, RAYSTAT-EX-02, T-M-10-S/+x+y und ETS-05-L2-E/H2-E.                  |                               |                          |       |
| <b>AUFKLEBER</b>  |   |                               |                          |       |
|  | <b>LAB-ETL-DE/FR/IT</b> 148648-000  |                               | <b>2.80 / STCK</b>       | ..... |
|   | Kennzeichnungsaufkleber "Netzspannung 230 V", Sprache: Deutsch, Französisch, Italienisch, alle 5 m bei Aufputz-Rohrmontage auf der Dämmung bzw. dem Blechmantel befestigen.                   |                               |                          |       |
|   | <b>LAB-ETL-DE/FR/IT-WHITE</b> 1244-007238   | 285.542, Typ 0<br>175.517.805 | <b>2.80 / STCK</b>       | ..... |
|   | Aufkleber "Elektrisch beheizt", Sprache: Deutsch, Französisch, Italienisch - Weiss  |                               |                          |       |
|  | <b>LAB-I-01</b> 938947-000  |                               | <b>1.40 / STCK</b>       | ..... |
|   | Aufkleber "Elektrisch beheizt", Sprache: Englisch   |                               |                          |       |
|   | <b>INBETRIEBNAHME</b>   | 285.571, Typ 0                | <b>510.00 CHF</b>        | ..... |
|   | Richtpreis für die Inbetriebnahme durch unseren Werkskundendienst für den Elektroanschluss inkl. Wegpauschale   |                               |                          |       |
|   | Richtpreis pro Elektroanschluss für die Inbetriebnahme jedes weiteren Elektroanschlusses  | 285.572, Typ 0                | <b>100.00 CHF</b>        | ..... |

---

**BESTELLBEZEICHNUNG****SUISSETEC  
E-N°****PREIS /  
EINHEIT (CHF) MENGE**

---

Die effektiven Kosten für die Inbetriebnahmen werden durch einen der nVent-Kundendienste in Rechnung gestellt und können je nach Aufwand vom Richtpreis abweichen.

Die Inbetriebnahmen für nVent RAYCHEM-Bänder sind direkt beim nVent-Kundendienst Schweiz anzufordern

---



**TYPENSCHILD ERHÄLTlich BEI:** Tel. 041/766 30 80

nVent Thermal Europe GmbH

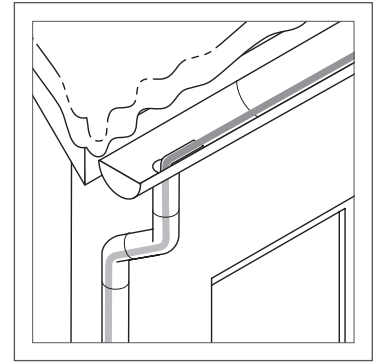
Sonderschaltsschränke auf Anfrage

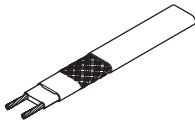

# Sicherheitssystem für Dachrinnen

| BESTELLBEZEICHNUNG   | SUISSETEC E-N° | PREIS / EINHEIT (CHF) | MENGE |
|--|----------------|-----------------------|-------|
| <b>SCHNEE- UND EISFRIEHALTUNG VON DACHRINNEN UND FALLROHREN</b>  |                |                       |       |
| <b>SELBSTREGELNDES DACHRINNEN-HEIZBAND</b>   |                |                       |       |
|  <b>ICESTOP-GM-2X</b> 446105-000<br>Selbstregelndes Dachrinnenheizband für Dachrinnen und Fallrohre/Ablaufrinnen und Freiflächen, Schutzmantel aus modifiziertem Polyolefin (UV-beständig), 36 W/m in Eis bei 0 °C, 18 W/m in Luft, max. Heizkreislänge pro Heizkreis 80m bei C 20A Absicherung | 119.700.519    | <b>27.00 / M</b>      | ..... |
| <b>ICESTOP-GM-2XT</b> 092961-000<br>Selbstregelndes, oel- und bitumenbeständiges Dachrinnenheizband für Dachrinnen und Fallrohre / Ablaufrinnen und Freiflächen, Schutzmantel aus modifiziertem Fluorpolymer (UV-beständig), 36 W/m im Eiswasser, 18W/m bei 0°C in Luft, max. Heizkreislänge pro Heizkreis 80m bei C 20A Absicherung.  | 119.702.169    | <b>35.60 / M</b>      | ..... |
| <b>SELBSTREGELNDES DACHRINNEN-HEIZBAND GM-2X (ANSCHLUSSFERTIG KONFEKTIONIERT)</b>  |                |                       |       |
| <b>*CH : MAX. 13A</b>  |                |                       |       |
| <i>ANSCHLUSSFERTIG KONFEKTIONIERT MIT 8 M ANSCHLUSSKABEL 3 X 1,5 MM<sup>2</sup> UND EINEM ENDABSCHLUSS.</i>  |                |                       |       |
|  <b>GM-2X-SA-5</b> 191808-000<br>Vorkonfektioniertes, selbstregelndes Heizband, 230 V, 36 W/m in Eis bei 0 °C, 18 W/m in Luft, 5 m  | 119.706.119    | <b>232.00 / STCK</b>  | ..... |
| <b>GM-2X-SA-8</b> 106160-000<br>Vorkonfektioniertes, selbstregelndes Heizband, 230 V, 36 W/m in Eis bei 0 °C, 18 W/m in Luft, 8 m  | 119.706.219    | <b>326.00 / STCK</b>  | ..... |
| <b>GM-2X-SA-12</b> 159067-000<br>Vorkonfektioniertes, selbstregelndes Heizband, 230 V, 36 W/m in Eis bei 0 °C, 18 W/m in Luft, 12 m  | 119.706.319    | <b>437.50 / STCK</b>  | ..... |
| <b>GM-2X-SA-16</b> 650854-000<br>Vorkonfektioniertes, selbstregelndes Heizband, 230 V, 36 W/m in Eis bei 0 °C, 18 W/m in Luft, 16 m  | 119.706.419    | <b>553.50 / STCK</b>  | ..... |



| BESTELLBEZEICHNUNG  | SUISSETEC<br>E-N° | PREIS /<br>EINHEIT (CHF) | MENGE |
|---|-------------------|--------------------------|-------|
| <b>GM-2X-SA-20</b> 973923-000   |                   | <b>670.50 / STCK</b>     | ..... |
| Vorkonfektioniertes, selbstregelndes Heizband, 230 V, 36 W/m in Eis bei 0 °C, 18 W/m in Luft, 20 m            |                   |                          |       |
| <b>GM-2X-SA-25</b> 838627-000   |                   | <b>816.00 / STCK</b>     | ..... |
| Vorkonfektioniertes, selbstregelndes Heizband, 230 V, 36 W/m in Eis bei 0 °C, 18 W/m in Luft, 25 m            |                   |                          |       |
| <b>GM-2X-SA-30</b> 925956-000   |                   | <b>960.50 / STCK</b>     | ..... |
| Vorkonfektioniertes, selbstregelndes Heizband, 230 V, 36 W/m in Eis bei 0 °C, 18 W/m in Luft, 30 m            |                   |                          |       |
| <b>RIM-ENTWÄSSERUNGSSYSTEM</b>  |                   |                          |       |
| <b>RIM-DRAINTRACE-System</b> 1244-022477  |                   | <b>655.00 / STCK</b>     |       |
| RIM-DRAINTRACE-KIT Bausatz zur Beizung vorhandener Dachabläufe mit vorkonfektioniertem Heizband GM2-XT (230V) |                   |                          |       |

## THERMOSTATE/REGLER/SCHALTSCHRÄNKE

### THERMOSTATE

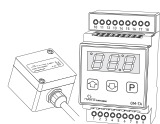

|   |  |                      |       |
|---|--|----------------------|-------|
| <b>GM-TA</b> 1244-017783  |  | <b>243.00 / STCK</b> | ..... |
| nVent RAYCHEM GM-TA, digitaler Zweipunkt-Thermostat für Dachrinnenbeheizungen bis zu 30m, inklusive Aussentemperaturfühler, hutschienenfähig. |  |                      |       |

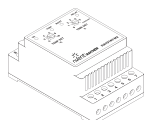

|   |  |                      |       |
|---|--|----------------------|-------|
| <b>RAYSTAT-M2</b> 1244-016962   |  | <b>308.50 / STCK</b> | ..... |
| Elektronischer Temperaturregler für Rampen und Dachrinnenanwendung, Hutschienenmontage (Fühler nicht im Lieferumfang enthalten) |  |                      |       |

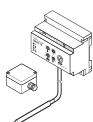

|  |  |                      |       |
|--|--|----------------------|-------|
| <b>EMDR-10</b> 449554-000  |  | <b>949.50 / STCK</b> | ..... |
| Elektronisches Steuergerät für Dachrinnenheizung mit einem Lufttemperatur- und einem Feuchtefühler (inkl. VIA-DU-A10 und HARD-45), Alarmrelais ( 2A Wechsler, potentialfrei), Schaltstrom: 10 A. |  |                      |       |

### ZUBEHÖR FÜR THERMOSTATE

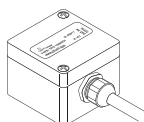

|   |  |                     |       |
|---|--|---------------------|-------|
| <b>GM-TA-AS</b> 1244-017965   |  | <b>83.50 / STCK</b> | ..... |
| Umgebungstemperaturfühler oder Ersatzfühler inklusive Gehäuse für Thermostat RAYSTAT-V5, Elexant 450c und GM-TA |  |                     |       |

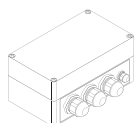

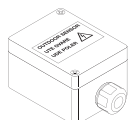

|   |  |                     |       |
|---|--|---------------------|-------|
| <b>GM-TA-OUTDOOR-Box</b> 1244-017966  |  | <b>74.00 / STCK</b> | ..... |
| Schutzgehäuse bei Aussenanwendung für Thermostat GM-TA inklusive Aussentemperaturfühler; IP65 |  |                     |       |

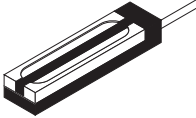
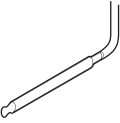
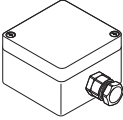
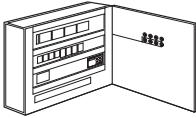
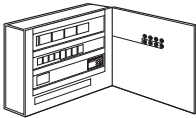

|   |  |                     |       |
|---|--|---------------------|-------|
| <b>RAYSTAT-M2-A-SENSOR</b> 1244-016963          |  | <b>70.00 / STCK</b> | ..... |
| Umgebungstemperaturfühler für Raystat-M2 Regler |  |                     |       |

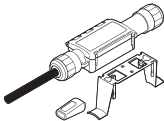
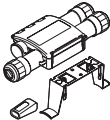
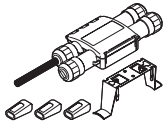
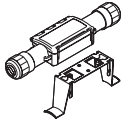
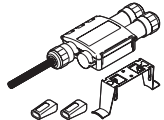
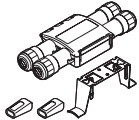
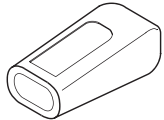
|   | <b>BESTELLBEZEICHNUNG</b>  | <b>SUISSETEC<br/>E-N°</b> | <b>PREIS /<br/>EINHEIT (CHF)</b> | <b>MENGE</b> |
|---|--|---------------------------|----------------------------------|--------------|
|    | <b>RAYSTAT-M2-R-SENSOR</b> 1244-016965<br>Dachrinnenfeuchtigkeitsfühler für Raystat-M2 Regler  |                           | <b>323.50 / STCK</b>             | .....        |
|    | <b>HARD-45</b> 145806-000<br>Ersatz-Feuchtefühler für Regeleinheit EMDR-10   | 539.199.319               | <b>165.00 / STCK</b>             | .....        |
|    | <b>VIA-DU-A10</b> 130616-000<br>Ersatz-Temperaturfühler für Regeleinheiten EMDR-10/<br>VIA-DU-20   | 539.107.019               | <b>89.00 / STCK</b>              | .....        |
| <b>SCHALTSCHRÄNKE</b>   |  |                           |                                  |              |
|    | <b>SBS-R-GM-1X10A</b> 1244-016632<br>Schaltschrank für GM-2X/2XT Dachrinnenheizungssystem<br>mit 1 Heizkreis (1 x C 10A/30 mA), Kunststoffgehäuse,<br>mit Regeleinheit EMDR-10   | 539.106.019               | <b>1582.00 / STCK</b>            | .....        |
|   | <b>SBS-R-GM-1X16A</b> 1244-016634<br>Schaltschrank für GM-2X/2XT Dachrinnenheizungssystem<br>mit 1 Heizkreis (1 x C 16A/30 mA), Kunststoffgehäuse,<br>mit Regeleinheit EMDR-10   | 539.106.119               | <b>1582.00 / STCK</b>            | .....        |
|   | <b>SBS-R-GM-3X10A</b> 1244-016633<br>Schaltschrank für GM-2X/2XT Dachrinnenheizungssystem<br>mit 3 Heizkreis (3 x C 10A/30 mA), Kunststoffgehäuse,<br>mit Regeleinheit EMDR-10   | 539.106.039               | <b>2003.00 / STCK</b>            | .....        |
|   | <b>SBS-R-GM-3X16A</b> 1244-016635<br>Schaltschrank für GM-2X/2XT Dachrinnenheizungssystem<br>mit 3 Heizkreis (3 x C 16A/30 mA), Kunststoffgehäuse,<br>mit Regeleinheit EMDR-10   | 539.106.139               | <b>2003.00 / STCK</b>            | .....        |
|   | <b>SBS-R-GM-3x20A</b> 1244-022194<br>Schaltschrank für GM-2X/2XT Dachrinnenheizungssystem<br>mit 3 Heizkreisen (3 x C 20A/30 mA), Kunststoffgehäuse,<br>mit Regeleinheit EMDR-10 | 539.106.539               | <b>2003.00 / STCK</b>            | .....        |
|   | <b>SBS-R-GM-6X16A</b> 1244-021778<br>Schaltschrank für GM-2X/2XT Dachrinnenheizungssystem<br>mit 6 Heizkreisen (6 x C 16A/30 mA), Kunststoffgehäuse,<br>mit Regeleinheit EMDR-10 | 539.106.369               | <b>3303.00 / STCK</b>            | .....        |
|  | <b>SBS-03-EV-10</b> 295014-000<br>Schaltschrank für GM-2X/2XT Dachrinnenheizungssystem<br>mit 3 Heizkreis (3 x C 20A/30 mA), Metallgehäuse, mit<br>Regeleinheit EMDR-10          | 539.105.319               | <b>2637.00 / STCK</b>            | .....        |
|   | <b>SBS-06-EV-10</b> 458484-000<br>Schaltschrank für GM-2X/2XT Dachrinnenheizungssystem<br>mit 6 Heizkreis (6 x C 20A/30 mA), Metallgehäuse, mit<br>Regeleinheit EMDR-10          | 539.105.329               | <b>3542.00 / STCK</b>            | .....        |

| BESTELLBEZEICHNUNG  |                      | SUISSETEC<br>E-N° | PREIS /<br>EINHEIT (CHF) | MENGE                      |
|---|----------------------|-------------------|--------------------------|----------------------------|
| <b>SBS-09-EV-10</b>   | 206336-000           |                   | <b>4469.00 / STCK</b>    | .....                      |
| Schaltschrank für GM-2X/2XT Dachrinnenheizungssystem mit 9 Heizkreis (9 x C 20A/30 mA), Metallgehäuse, mit Regeleinheit EMDR-10   |                      | 539.105.339       |                          |                            |
| <b>SBS-12-EV-10</b>   | 282458-000           |                   | <b>5558.00 / STCK</b>    | .....                      |
| Schaltschrank für GM-2X/2XT Dachrinnenheizungssystem mit 12 Heizkreis (12 x C 20A/30 mA), Metallgehäuse, mit Regeleinheit EMDR-10   |                      | 539.105.349       |                          |                            |
| Sonderschaltschränke auf Anfrage  |                      |                   |                          |                            |
| <b>ZUBEHÖR</b>  |                      |                   |                          |                            |
| <b>SCHNELLVERBINDUNGSSYSTEM RAYCLIC - NICHT IN DIE DACHRINNE LEGEN!</b>   |                      |                   |                          |                            |
|    | <b>RAYCLIC-CE-02</b> | 235422-000        | 285.417, Typ 0           | <b>75.50 / STCK</b> .....  |
| Anschlussgarnitur mit 1,5 m Anschlussleitung 3 x 2,5 mm <sup>2</sup> und einem Endabschluss, Haltebügel im Lieferumfang enthalten.  |                      | 119.792.019       |                          |                            |
|    | <b>RAYCLIC-T-02</b>  | 441524-000        | 285.432, Typ 0           | <b>126.50 / STCK</b> ..... |
| T-Abzweig, Verbindung für 3 Bänder mit einem Heizband-Endabschluss, Haltebügel im Lieferumfang enthalten.   |                      | 119.792.219       |                          |                            |
|    | <b>RAYCLIC-PT-02</b> | 636284-000        | 285.435, Typ 0           | <b>166.50 / STCK</b> ..... |
| T-Abzweig mit Stromanschluss, Verbindung für 3 Bänder mit 1,5 m Anschlussleitung 3 x 2,5 mm <sup>2</sup> und drei Endabschlüssen, Haltebügel im Lieferumfang enthalten.       |                      | 119.792.319       |                          |                            |
|    | <b>RAYCLIC-S-02</b>  | 364855-000        | 285.422, Typ 0           | <b>84.50 / STCK</b> .....  |
| Verbindungsgarnitur für 2 Bänder, Haltebügel im Lieferumfang enthalten.   |                      | 119.792.119       |                          |                            |
|    | <b>RAYCLIC-PS-02</b> | 716976-000        | 285.426, Typ 0           | <b>141.00 / STCK</b> ..... |
| Verbindungsgarnitur mit Stromanschluss für 2 Bänder, mit 1,5 m langer Anschlussleitung 3 x 2,5 mm <sup>2</sup> und zwei Endabschlüssen, Haltebügel im Lieferumfang enthalten. |                      | 119.792.519       |                          |                            |
|    | <b>RAYCLIC-X-02</b>  | 001013-000        | 285.436, Typ 0           | <b>166.50 / STCK</b> ..... |
| X-Abzweig, Verbindung für 4 Bänder mit zwei Heizband-Endabschlüssen, Haltebügel im Lieferumfang enthalten.  |                      | 119.792.491       |                          |                            |
|    | <b>RAYCLIC-E-02</b>  | 224727-000        | 285.437, Typ 0           | <b>21.00 / STCK</b> .....  |
| Ersatz-Endabschluss (Nur für Anlagenerweiterungen + Reparaturen getrennt zu bestellen). Der Endabschluss ist im Lieferumfang der Raycllic-CE/T/PS/PT/X-02 Enthalten.          |                      | 119.790.219       |                          |                            |
|    | <b>RAYCLIC-SB-02</b> | 852001-000        |                          | <b>15.70 / STCK</b> .....  |
| Montagebügel, Wandmontage   |                      |                   |                          |                            |

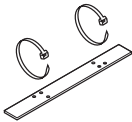
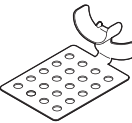
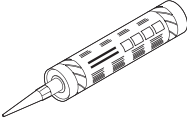
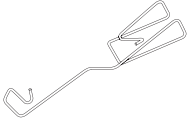
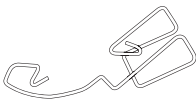

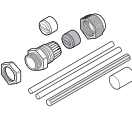
|   | BESTELLBEZEICHNUNG  | SUISSETEC<br>E-N°             | PREIS /<br>EINHEIT (CHF) | MENGE |
|---|---|-------------------------------|--------------------------|-------|
| <b>BEFESTIGUNGSMATERIAL</b>   |   |                               |                          |       |
|    | <b>GM-RAKE</b> 912791-000<br>Befestigungsbügel, Edelstahl, mit Kabelbindern   | 119.790.119                   | <b>12.90 / STCK</b>      | ..... |
|    | <b>ICESTOP-GMK-RC</b> 153651-000<br>Befestigungsplatten, Aluminium, 50 Stück/Packung  | 119.700.529                   | <b>85.50 / PAC</b>       | ..... |
|    | <b>GM-SEAL-02</b> 1244-012310<br>Universalkleber auf Polyurethan-Basis Kartusche 300 ml   | 119.700.539                   | <b>46.20 / STCK</b>      | ..... |
|    | <b>GM-CLIP-L</b> 1244-013851<br>Clip zur schnellen und zuverlässigen Befestigung der Dachrinnen- Heizbänder GM-2X, GM-2XT an Aufdachrinnen mit L-Profil (10 Clips/Packung)                    |                               | <b>59.50 / PAC</b>       | ..... |
|    | <b>GM-CLIP-M</b> 1244-013850<br>Clip zur schnellen und zuverlässigen Befestigung der Heizbänder GM-2X, GM-2XT an halbrunden Dachrinnen (10 Clips/Packung)                                     |                               | <b>55.00 / PAC</b>       | ..... |
|  | <b>GM-CLIP-S</b> 1244-013849<br>Clip zur schnellen und zuverlässigen Befestigung der Heizbänder GM-2X, und GM-2XT an breiten Dacheinlauf-Trichtern (10 Clips/Packung)                         |                               | <b>50.50 / PAC</b>       | ..... |
|  | <b>GM-HANGER</b> 1244-013852<br>Tragende Halterung für breite Dacheinlauf-Trichter zur schnellen und einfachen Befestigung der Heizbänder GM-2X und GM-2XT (5 Halterungen/Packung)            |                               | <b>79.50 / PAC</b>       | ..... |
|  | <b>RAYCLIC-SB-GM-METAL</b> 1244-013853<br>Raycllic Halterung für Montage auf Metall-Falzdächern   |                               | <b>72.00 / STCK</b>      | ..... |
| <b>HEIZBAND-WARMSCHRUMPFVERBINDUNGEN</b>  |   |                               |                          |       |
| <i>SCHRUMPFVERBINDUNGEN FÜR GM-2X</i>   |   |                               |                          |       |
|  | <b>TE-01-CR</b> 1244-003202<br>T-Abzweig- und Endabschlussgarnitur für XL2-ZH/GM-2X(T)/FS-C10-2X/HWAT; für 3 Heizbänder inkl. 2 Endabschlüsse bzw. für 2 Heizbänder und einem Zuleitungskabel | 285.436, Typ 1                | <b>66.50 / STCK</b>      | ..... |
|  | <b>CCE-03-CR</b> 568430-000<br>Kaltleiterverbindung und Endabschlussgarnitur, für HWAT, XL2-ZH und GM-2X, Warmschrumpftechnik   | 285.423, Typ 0<br>539.119.410 | <b>24.00 / STCK</b>      | ..... |
|  | <b>CCE-06-CR</b> 1244-021907<br>Kaltleiterverbindung und Endabschlußgarnitur, für HWAT, XL2-ZH, FS-C10-2X und GM-2X, Warmschrumpftechnik  | 285.423, Typ 1<br>122.405.009 | <b>24.00 / STCK</b>      | ..... |

|   | <b>BESTELLBEZEICHNUNG</b>   | <b>SUISSETEC<br/>E-N°</b>     | <b>PREIS /<br/>EINHEIT (CHF)</b> | <b>MENGE</b> |
|---|---|-------------------------------|----------------------------------|--------------|
|    | <b>JB16-02</b> 946607-000<br>Temperaturfester Anschluss- und Verbindungskasten<br>Abmessungen: 94 x 94 x 57 mm (Aufputz) für T-oder<br>X-Abzweig, Anschlussklemmen 6 x 4 mm <sup>2</sup> , 4 Pg 11/16 und 4<br>M20/25, IP 66 bis 20 A Absicherung                                   | 285.443, Typ 0<br>152.144.018 | <b>41.40 / STCK</b>              | .....        |
|    | <b>JB-SB-08</b> 084799-000<br>Einarmiger Befestigungswinkel, rostfreier Stahl (VA-Stahl)<br>für Anschluss- und Verbindungskasten JB16-02, vertikal  | 152.944.918                   | <b>19.90 / STCK</b>              | .....        |
|    | <b>CE20-01</b> 734312-000<br>Anschluss- und Endabschlussgarnitur für XL2-ZH,<br>FS-C10-2X, HWAT-L, HWAT-M und GM- 2X (Schrumpftechnik)<br>für Anschlusskasten   | 285.438, Typ 0<br>119.792.819 | <b>19.50 / STCK</b>              | .....        |
|    | <b>CE25-01</b> 311147-000<br>Anschluss- und Endabschlussgarnitur für HWAT-R und GM-2XT  | 285.438, Typ 1                | <b>23.20 / STCK</b>              | .....        |
|    | <b>S-06</b> 054953-000<br>Verbindungsgarnitur für XL2-ZH/HWAT/GM2X(T)/FS-C10-2X   | 285.422, Typ 1                | <b>32.90 / STCK</b>              | .....        |
| <i>SCHRUMPFVERBINDUNG FÜR GM-2XT (ASPHALT DÄCHER)</i>                               |   |                               |                                  |              |
|   | <b>CCE-04-CT</b> 243676-000<br>Kaltleiterverbindung und Endabschlussgarnitur, für GM-2XT<br>und BTV2-CT, Warmschrumpftechnik  | 285.425, Typ 0<br>539.199.420 | <b>43.10 / STCK</b>              | .....        |
|   | <b>S-20</b> 1244-022490<br>Verbindungsgarnitur in Warmschrumpftechnik für<br>selbstregelnde Heizbänder vom Typ BTV, ATEX  | 285.422, Typ 2                | <b>45.30 / STCK</b>              | .....        |
|  | <b>C25-21</b> 311147-000<br>Anschlussgarnitur in Warmschrumpftechnik mit M25-Gewinde,<br>in Kombination mit einem Anschlusskasten, ATEX   | 285.438, Typ 1<br>119.792.619 | <b>23.20 / STCK</b>              | .....        |
|  | <b>E-20</b> 1244-022489<br>Endabschluss, Warmschrumpftechnik, BTV, QTVR, ATEX   | 285.437, Typ 1<br>119.792.719 | <b>14.60 / STCK</b>              | .....        |
|   | <b>INBETRIEBNAHME</b><br>Richtpreis für die Inbetriebnahme durch unseren<br>Werkskundendienst für den Elektroanschluss inkl.<br>Wegpauschale  | 285.571, Typ 0                | <b>510.00 CHF</b>                | .....        |
|   | Richtpreis pro Elektroanschluss für die Inbetriebnahme jedes<br>weiteren Elektroanschlusses   | 285.572, Typ 0                | <b>100.00 CHF</b>                | .....        |
|   | Die effektiven Kosten für die Inbetriebnahmen werden durch<br>einen der nVent-Kundendienste in Rechnung gestellt und<br>können je nach Aufwand vom Richtpreis abweichen.<br>Die Inbetriebnahmen für nVent RAYCHEM-Bänder sind direkt<br>beim nVent-Kundendienst Schweiz anzufordern |                               |                                  |              |
|   | <b>TYPENSCHILD ERHÄLTlich BEI:</b> Tel. 041/766 30 80<br>nVent Thermal Europe GmbH  |                               |                                  |              |

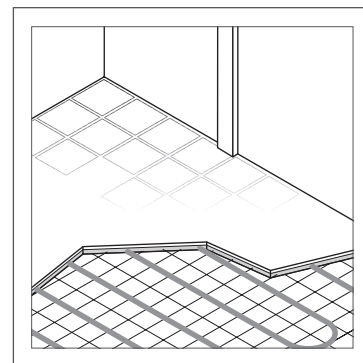

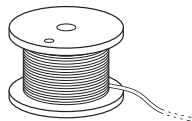

# Fußbodenheizung

| BESTELLBEZEICHNUNG  |  | SUISSETEC<br>E-N°     | PREIS /<br>EINHEIT (CHF) | MENGE |
|---|--|-----------------------|--------------------------|-------|
| <b>HEIZLEITUNGEN &amp; MATTEN</b>   |  |                       |                          |       |
| <b>SELBSTREGELNDES HEIZBAND T2RED (ROLLENWARE)</b>  |  |                       |                          |       |
|                          | <b>T2-RED</b> 948739-000   |                       | <b>12.50 / M</b>         | ..... |
|   | Selbstregelndes Fussbodenheizband T2Red, 5-15 W/m (je nach Bodenaufbau), max. Umgebungstemperatur: 65°C, max. Heizkreislänge pro Heizkreis 100m bei C 10A Absicherung. |                       | 119.702.149              |       |
| <b>NVENT RAYCHEM T2RED KOMPLETTPAKET</b>  |  |                       |                          |       |
| <i>EINSCHLIEßLICH SENZ-WIFI THERMOSTAT UND VORBEREITETEM ANSCHLUSS SOWIE ENDABSCHLUSS</i>                 |  |                       |                          |       |
|                         | <b>R-RD-B-16M/SENZ-WIFI</b> 1244-022586  |                       | <b>336.50 / STCK</b>     | ..... |
|   | T2Red Pack 16 m; Vorkonfektioniertes, selbstregelndes Heizband, 230 V, 5-15 W/m, mit SENZ-WIFI Thermostat  |                       | 119.709.069              |       |
|   | <b>R-RD-B-23M/SENZ-WIFI</b> 1244-022587  |                       | <b>437.50 / STCK</b>     | ..... |
|   | T2Red Pack 23 m; Vorkonfektioniertes, selbstregelndes Heizband, 230 V, 5-15 W/m, mit SENZ-WIFI Thermostat  |                       | 119.709.169              |       |
|   | <b>R-RD-B-30M/SENZ-WIFI</b> 1244-022588  |                       | <b>538.00 / STCK</b>     | ..... |
|   | T2Red Pack 30 m; Vorkonfektioniertes, selbstregelndes Heizband, 230 V, 5-15 W/m, mit SENZ-WIFI Thermostat  |                       | 119.709.269              |       |
|   | <b>R-RD-B-37M/SENZ-WIFI</b> 1244-022589  |                       | <b>636.50 / STCK</b>     | ..... |
|   | T2Red Pack 37 m; Vorkonfektioniertes, selbstregelndes Heizband, 230 V, 5-15 W/m, mit SENZ-WIFI Thermostat  |                       | 119.709.369              |       |
|   | <b>R-RD-B-44M/SENZ-WIFI</b> 1244-022590  |                       | <b>736.50 / STCK</b>     | ..... |
| T2Red Pack 44 m; Vorkonfektioniertes, selbstregelndes Heizband, 230 V, 5-15 W/m, mit SENZ-WIFI Thermostat |  | 119.709.469           |                          |       |
| <b>R-RD-B-58M/SENZ-WIFI</b> 1244-022591   |  | <b>935.50 / STCK</b>  | .....                    |       |
| T2Red Pack 58 m; Vorkonfektioniertes, selbstregelndes Heizband, 230 V, 5-15 W/m, mit SENZ-WIFI Thermostat |  | 119.709.569           |                          |       |
| <b>R-RD-B-72M/SENZ-WIFI</b> 1244-022592   |  | <b>1133.00 / STCK</b> | .....                    |       |
| T2Red Pack 72 m; Vorkonfektioniertes, selbstregelndes Heizband, 230 V, 5-15 W/m, mit SENZ-WIFI Thermostat |  | 119.709.669           |                          |       |

| BESTELLBEZEICHNUNG   | SUISSETEC<br>E-N° | PREIS /<br>EINHEIT (CHF) | MENGE |
|--|-------------------|--------------------------|-------|
| <b>R-RD-B-86M/SENZ-WIFI</b> 1244-022593<br>T2Red Pack 86 m; Vorkonfektioniertes, selbstregelndes Heizband, 230 V, 5-15 W/m, mit SENZ-WIFI Thermostat   | 119.709.769       | 1333.00 / STCK           | ..... |
| <b>R-RD-B-100M/SENZ-WIFI</b> 1244-022594<br>T2Red Pack 100 m; Vorkonfektioniertes, selbstregelndes Heizband, 230 V, 5-15 W/m, mit SENZ-WIFI Thermostat | 119.709.779       | 1531.00 / STCK           | ..... |
| <b>NVENT RAYCHEM QUICKNET-90 KOMPLETTPAKET</b>   |                   |                          |       |
| <i>(MIT SENZ-WIFI THERMOSTAT )</i>   |                   |                          |       |
| <b>R-QN-N-1,0M2/SENZ-WIFI</b> SZ18300429<br>QuickNet-1,0 ; Dünnbett-Heizmatte, 230 V, 90 W/m², 1 m², mit SENZ-WIFI-Thermostat                          | 119.718.069       | 228.50 / STCK            | ..... |
| <b>R-QN-N-1,5M2/SENZ-WIFI</b> SZ18300430<br>QuickNet-1,5 ; Dünnbett-Heizmatte, 230 V, 90 W/m², 1,5 m², mit SENZ-WIFI-Thermostat                        | 119.718.079       | 279.00 / STCK            | ..... |
| <b>R-QN-N-2,0M2/SENZ-WIFI</b> SZ18300431<br>QuickNet-2,0 ; Dünnbett-Heizmatte, 230 V, 90 W/m², 2 m², mit SENZ-WIFI-Thermostat                          | 119.718.169       | 324.50 / STCK            | ..... |
| <b>R-QN-N-2,5M2/SENZ-WIFI</b> SZ18300432<br>QuickNet-2,5 ; Dünnbett-Heizmatte, 230 V, 90 W/m², 2,5 m², mit SENZ-WIFI-Thermostat                        | 119.718.179       | 371.50 / STCK            | ..... |
| <b>R-QN-N-3,0M2/SENZ-WIFI</b> SZ18300433<br>QuickNet-3,0 ; Dünnbett-Heizmatte, 230 V, 90 W/m², 3 m², mit SENZ-WIFI-Thermostat                          | 119.718.189       | 420.00 / STCK            | ..... |
| <b>R-QN-N-3,5M2/SENZ-WIFI</b> SZ18300434<br>QuickNet-3,5 ; Dünnbett-Heizmatte, 230 V, 90 W/m², 3,5 m², mit SENZ-WIFI-Thermostat                        | 119.718.199       | 456.50 / STCK            | ..... |
| <b>R-QN-N-4,0M2/SENZ-WIFI</b> SZ18300435<br>QuickNet-4,0 ; Dünnbett-Heizmatte, 230 V, 90 W/m², 4 m², mit SENZ-WIFI-Thermostat                          | 119.718.269       | 497.00 / STCK            | ..... |
| <b>R-QN-N-4,5M2/SENZ-WIFI</b> SZ18300436<br>QuickNet-4,5 ; Dünnbett-Heizmatte, 230 V, 90 W/m², 4,5 m², mit SENZ-WIFI-Thermostat                        | 119.718.279       | 538.00 / STCK            | ..... |
| <b>R-QN-N-5,0M2/SENZ-WIFI</b> SZ18300437<br>QuickNet-5,0 ; Dünnbett-Heizmatte, 230 V, 90 W/m², 5 m², mit SENZ-WIFI-Thermostat                          | 119.718.289       | 581.00 / STCK            | ..... |
| <b>R-QN-N-6,0M2/SENZ-WIFI</b> SZ18300438<br>QuickNet-6,0 ; Dünnbett-Heizmatte, 230 V, 90 W/m², 6 m², mit SENZ-WIFI-Thermostat                          | 119.718.299       | 657.50 / STCK            | ..... |



| BESTELLBEZEICHNUNG  | SUISSETEC<br>E-N° | PREIS /<br>EINHEIT (CHF) | MENGE |
|---|-------------------|--------------------------|-------|
| <b>R-QN-N-7,0M2/SENZ-WIFI</b> SZ18300439<br>QuickNet-7,0 ; Dünnbett-Heizmatte, 230 V, 90 W/m <sup>2</sup> , 7 m <sup>2</sup> ,<br>mit SENZ-WIFI-Thermostat    | 119.718.369       | 744.00 / STCK            | ..... |
| <b>R-QN-N-8,0M2/SENZ-WIFI</b> SZ18300440<br>QuickNet-8,0 ; Dünnbett-Heizmatte, 230 V, 90 W/m <sup>2</sup> , 8 m <sup>2</sup> ,<br>mit SENZ-WIFI-Thermostat    | 119.718.379       | 827.50 / STCK            | ..... |
| <b>R-QN-N-9,0M2/SENZ-WIFI</b> SZ18300441<br>QuickNet-9,0 ; Dünnbett-Heizmatte, 230 V, 90 W/m <sup>2</sup> , 9 m <sup>2</sup> ,<br>mit SENZ-WIFI-Thermostat    | 119.718.389       | 905.00 / STCK            | ..... |
| <b>R-QN-N-10,0M2/SENZ-WIFI</b> SZ18300442<br>QuickNet-10,0 ; Dünnbett-Heizmatte, 230 V, 90 W/m <sup>2</sup> , 10 m <sup>2</sup> ,<br>mit SENZ-WIFI-Thermostat | 119.718.089       | 980.00 / STCK            | ..... |
| <b>R-QN-N-12,0M2/SENZ-WIFI</b> SZ18300443<br>QuickNet-12,0 ; Dünnbett-Heizmatte, 230 V, 90 W/m <sup>2</sup> , 12 m <sup>2</sup> ,<br>mit SENZ-WIFI-Thermostat | 119.718.099       | 1151.00 / STCK           | ..... |
| <b>NVENT RAYCHEM QUICKNET-90 ERWEITERUNGSPAKET</b>  |                   |                          |       |
| <i>FÜR FLÄCHEN VON MEHR ALS 12 M2 (OHNE THERMOSTAT)</i>   |                   |                          |       |
| <b>R-QN-N-1,0M2/T0</b> SZ18300279<br>QuickNet-1,0 ; Dünnbett-Heizmatte, 230 V, 90 W/m <sup>2</sup> , 1 m <sup>2</sup> ,<br>ohne Thermostat                    | 119.718.039       | 90.00 / STCK             | ..... |
| <b>R-QN-N-1,5M2/T0</b> SZ18300280<br>QuickNet-1,0 ; Dünnbett-Heizmatte, 230 V, 90 W/m <sup>2</sup> , 1,5 m <sup>2</sup> ,<br>ohne Thermostat                  | 119.718.139       | 128.50 / STCK            | ..... |
| <b>R-QN-N-2,0M2/T0</b> SZ18300281<br>QuickNet-2,0 ; Dünnbett-Heizmatte, 230 V, 90 W/m <sup>2</sup> , 2 m <sup>2</sup> ,<br>ohne Thermostat                    | 119.718.239       | 172.50 / STCK            | ..... |
| <b>R-QN-N-2,5M2/T0</b> SZ18300282<br>QuickNet-2,5 ; Dünnbett-Heizmatte, 230 V, 90 W/m <sup>2</sup> , 2,5 m <sup>2</sup> ,<br>ohne Thermostat                  | 119.718.339       | 206.50 / STCK            | ..... |
| <b>R-QN-N-3,0M2/T0</b> SZ18300283<br>QuickNet-3,0 ; Dünnbett-Heizmatte, 230 V, 90 W/m <sup>2</sup> , 3 m <sup>2</sup> ,<br>ohne Thermostat                    | 119.718.439       | 253.00 / STCK            | ..... |
| <b>R-QN-N-3,5M2/T0</b> SZ18300284<br>QuickNet-3,5 ; Dünnbett-Heizmatte, 230 V, 90 W/m <sup>2</sup> , 3,5 m <sup>2</sup> ,<br>ohne Thermostat                  | 119.718.539       | 288.50 / STCK            | ..... |
| <b>R-QN-N-4,0M2/T0</b> SZ18300285<br>QuickNet-4,0 ; Dünnbett-Heizmatte, 230 V, 90 W/m <sup>2</sup> , 4 m <sup>2</sup> ,<br>ohne Thermostat                    | 119.718.639       | 323.50 / STCK            | ..... |

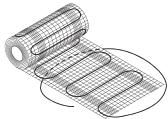

| BESTELLBEZEICHNUNG  | SUISSETEC<br>E-N° | PREIS /<br>EINHEIT (CHF) | MENGE |
|---|-------------------|--------------------------|-------|
| <b>R-QN-N-4,5M2/T0</b> SZ18300286<br>QuickNet-4,5 ; Dünnbett-Heizmatte, 230 V, 90 W/m <sup>2</sup> , 4,5 m <sup>2</sup> ,<br>ohne Thermostat                  | 119.718.739       | 360.00 / STCK            | ..... |
| <b>R-QN-N-5,0M2/T0</b> SZ18300287<br>QuickNet-5,0 ; Dünnbett-Heizmatte, 230 V, 90 W/m <sup>2</sup> , 5 m <sup>2</sup> ,<br>ohne Thermostat                    | 119.718.839       | 394.50 / STCK            | ..... |
| <b>R-QN-N-6,0M2/T0</b> SZ18300288<br>QuickNet-6,0 ; Dünnbett-Heizmatte, 230 V, 90 W/m <sup>2</sup> , 6 m <sup>2</sup> ,<br>ohne Thermostat                    | 119.718.939       | 476.50 / STCK            | ..... |
| <b>R-QN-N-7,0M2/T0</b> SZ18300289<br>QuickNet-7,0 ; Dünnbett-Heizmatte, 230 V, 90 W/m <sup>2</sup> , 7 m <sup>2</sup> ,<br>ohne Thermostat                    | 119.718.049       | 562.00 / STCK            | ..... |
| <b>R-QN-N-8,0M2/T0</b> SZ18300290<br>QuickNet-8,0 ; Dünnbett-Heizmatte, 230 V, 90 W/m <sup>2</sup> , 8 m <sup>2</sup> ,<br>ohne Thermostat                    | 119.718.149       | 643.00 / STCK            | ..... |
| <b>R-QN-N-9,0M2/T0</b> SZ18300291<br>QuickNet-9,0 ; Dünnbett-Heizmatte, 230 V, 90 W/m <sup>2</sup> , 9 m <sup>2</sup> ,<br>ohne Thermostat                    | 119.718.249       | 729.50 / STCK            | ..... |
| <b>R-QN-N-10,0M2/T0</b> SZ18300292<br>QuickNet-10,0 ; Dünnbett-Heizmatte, 230 V, 90 W/m <sup>2</sup> , 10 m <sup>2</sup> ,<br>ohne Thermostat                 | 119.718.349       | 835.50 / STCK            | ..... |
| <b>R-QN-N-12,0M2/T0</b> SZ18300293<br>QuickNet-12,0 ; Dünnbett-Heizmatte, 230 V, 90 W/m <sup>2</sup> , 12 m <sup>2</sup> ,<br>ohne Thermostat                 | 119.718.449       | 927.50 / STCK            | ..... |
| <b>NVENT RAYCHEM QUICKNET-PLUS-160-KOMPLETTPAKET</b>  |                   |                          |       |
| <i>MIT SENZ WIFI THERMOSTAT</i>   |                   |                          |       |
| <b>R-QN-P-1,0M2/SENZ-WIFI</b> SZ18300261<br>QuickNet-1,0 ; Dünnbett-Heizmatte, 230 V, 160 W/m <sup>2</sup> , 1 m <sup>2</sup> ,<br>mit SENZ-WIFI-Thermostat   | 119.718.399       | 319.00 / STCK            | ..... |
| <b>R-QN-P-1,5M2/SENZ-WIFI</b> SZ18300262<br>QuickNet-1,5 ; Dünnbett-Heizmatte, 230 V, 160 W/m <sup>2</sup> , 1,5 m <sup>2</sup> ,<br>mit SENZ-WIFI-Thermostat | 119.718.469       | 359.00 / STCK            | ..... |
| <b>R-QN-P-2,0M2/SENZ-WIFI</b> SZ18300263<br>QuickNet-2,0 ; Dünnbett-Heizmatte, 230 V, 160 W/m <sup>2</sup> , 2 m <sup>2</sup> ,<br>mit SENZ-WIFI-Thermostat   | 119.718.489       | 404.00 / STCK            | ..... |
| <b>R-QN-P-2,5M2/SENZ-WIFI</b> SZ18300264<br>QuickNet-2,5 ; Dünnbett-Heizmatte, 230 V, 160 W/m <sup>2</sup> , 2,5 m <sup>2</sup> ,<br>mit SENZ-WIFI-Thermostat | 119.718.499       | 439.50 / STCK            | ..... |



| BESTELLBEZEICHNUNG   | SUISSETEC<br>E-N° | PREIS /<br>EINHEIT (CHF) | MENGE |
|--|-------------------|--------------------------|-------|
| <b>R-QN-P-3,0M2/SENZ-WIFI</b> SZ18300265<br>QuickNet-3,0 ; Dünnbett-Heizmatte, 230 V, 160 W/m <sup>2</sup> , 3 m <sup>2</sup> ,<br>mit SENZ-WIFI-Thermostat    | 119.718.569       | <b>487.50 / STCK</b>     | ..... |
| <b>R-QN-P-3,5M2/SENZ-WIFI</b> SZ18300266<br>QuickNet-3,5 ; Dünnbett-Heizmatte, 230 V, 160 W/m <sup>2</sup> , 3,5 m <sup>2</sup> ,<br>mit SENZ-WIFI-Thermostat  | 119.718.579       | <b>520.00 / STCK</b>     | ..... |
| <b>R-QN-P-4,0M2/SENZ-WIFI</b> SZ18300267<br>QuickNet-4,0 ; Dünnbett-Heizmatte, 230 V, 160 W/m <sup>2</sup> , 4 m <sup>2</sup> ,<br>mit SENZ-WIFI-Thermostat    | 119.718.589       | <b>556.50 / STCK</b>     | ..... |
| <b>R-QN-P-4,5M2/SENZ-WIFI</b> SZ18300268<br>QuickNet-4,5 ; Dünnbett-Heizmatte, 230 V, 160 W/m <sup>2</sup> , 4,5 m <sup>2</sup> ,<br>mit SENZ-WIFI-Thermostat  | 119.718.599       | <b>593.50 / STCK</b>     | ..... |
| <b>R-QN-P-5,0M2/SENZ-WIFI</b> SZ18300269<br>QuickNet-5,0 ; Dünnbett-Heizmatte, 230 V, 160 W/m <sup>2</sup> , 5 m <sup>2</sup> ,<br>mit SENZ-WIFI-Thermostat    | 119.718.669       | <b>631.00 / STCK</b>     | ..... |
| <b>R-QN-P-6,0M2/SENZ-WIFI</b> SZ18300270<br>QuickNet-6,0 ; Dünnbett-Heizmatte, 230 V, 160 W/m <sup>2</sup> , 6 m <sup>2</sup> ,<br>mit SENZ-WIFI-Thermostat    | 119.718.679       | <b>712.00 / STCK</b>     | ..... |
| <b>R-QN-P-7,0M2/SENZ-WIFI</b> SZ18300271<br>QuickNet-7,0 ; Dünnbett-Heizmatte, 230 V, 160 W/m <sup>2</sup> , 7 m <sup>2</sup> ,<br>mit SENZ-WIFI-Thermostat    | 119.718.689       | <b>794.50 / STCK</b>     | ..... |
| <b>R-QN-P-8,0M2/SENZ-WIFI</b> SZ18300272<br>QuickNet-8,0 ; Dünnbett-Heizmatte, 230 V, 160 W/m <sup>2</sup> , 8 m <sup>2</sup> ,<br>mit SENZ-WIFI-Thermostat    | 119.718.699       | <b>881.50 / STCK</b>     | ..... |
| <b>R-QN-P-9,0M2/SENZ-WIFI</b> SZ18300273<br>QuickNet-9,0 ; Dünnbett-Heizmatte, 230 V, 160 W/m <sup>2</sup> , 9 m <sup>2</sup> ,<br>mit SENZ-WIFI-Thermostat    | 119.718.769       | <b>966.00 / STCK</b>     | ..... |
| <b>R-QN-P-10,0M2/SENZ-WIFI</b> SZ18300274<br>QuickNet-10,0 ; Dünnbett-Heizmatte, 230 V, 160 W/m <sup>2</sup> , 10 m <sup>2</sup> ,<br>mit SENZ-WIFI-Thermostat | 119.718.479       | <b>1052.00 / STCK</b>    | ..... |
| <b>NVENT RAYCHEM QUICKNET-PLUS-160-HEIZMATTEN</b>  |                   |                          |       |
| <i>(OHNE THERMOSTAT)</i>   |                   |                          |       |
| <b>R-QN-P-1,0M2/T0</b> SZ18300294<br>QuickNet-1,0 ; Dünnbett-Heizmatte, 230 V, 160 W/m <sup>2</sup> , 1 m <sup>2</sup> ,<br>ohne Thermostat                    | 119.718.549       | <b>125.50 / STCK</b>     | ..... |
| <b>R-QN-P-1,5M2/T0</b> SZ18300295<br>QuickNet-1,0 ; Dünnbett-Heizmatte, 230 V, 160 W/m <sup>2</sup> , 1,5 m <sup>2</sup> ,<br>ohne Thermostat                  | 119.718.649       | <b>165.00 / STCK</b>     | ..... |

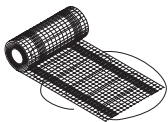







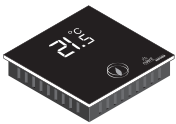
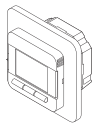
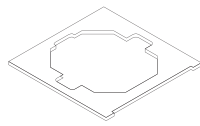
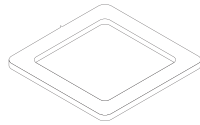
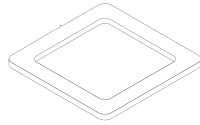
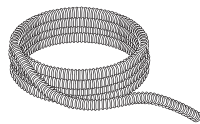
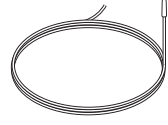
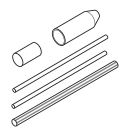
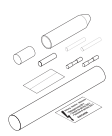
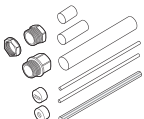

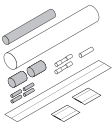
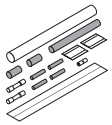

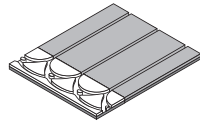
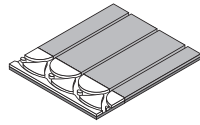
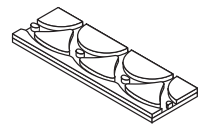
| <b>BESTELLBEZEICHNUNG</b>  | <b>SUISSETEC<br/>E-N°</b> | <b>PREIS /<br/>EINHEIT (CHF)</b> | <b>MENGE</b> |
|--|---------------------------|----------------------------------|--------------|
| <b>R-QN-P-2,0M2/T0</b> SZ18300296<br>QuickNet-2,0 ; Dünnbett-Heizmatte, 230 V, 160 W/m², 2 m²,<br>ohne Thermostat    | 119.718.749               | <b>208.50 / STCK</b>             | .....        |
| <b>R-QN-P-2,5M2/T0</b> SZ18300297<br>QuickNet-2,5 ; Dünnbett-Heizmatte, 230 V, 160 W/m², 2,5 m²,<br>ohne Thermostat  | 119.718.849               | <b>242.00 / STCK</b>             | .....        |
| <b>R-QN-P-3,0M2/T0</b> SZ18300298<br>QuickNet-3,0 ; Dünnbett-Heizmatte, 230 V, 160 W/m², 3 m²,<br>ohne Thermostat    | 119.718.949               | <b>288.50 / STCK</b>             | .....        |
| <b>R-QN-P-3,5M2/T0</b> SZ18300299<br>QuickNet-3,5 ; Dünnbett-Heizmatte, 230 V, 160 W/m², 3,5 m²,<br>ohne Thermostat  | 119.718.059               | <b>324.50 / STCK</b>             | .....        |
| <b>R-QN-P-4,0M2/T0</b> SZ18300300<br>QuickNet-4,0 ; Dünnbett-Heizmatte, 230 V, 160 W/m², 4 m²,<br>ohne Thermostat    | 119.718.159               | <b>359.00 / STCK</b>             | .....        |
| <b>R-QN-P-4,5M2/T0</b> SZ18300301<br>QuickNet-4,5 ; Dünnbett-Heizmatte, 230 V, 160 W/m², 4,5 m²,<br>ohne Thermostat  | 119.718.259               | <b>395.50 / STCK</b>             | .....        |
| <b>R-QN-P-5,0M2/T0</b> SZ18300302<br>QuickNet-5,0 ; Dünnbett-Heizmatte, 230 V, 160 W/m², 5 m²,<br>ohne Thermostat    | 119.718.359               | <b>430.50 / STCK</b>             | .....        |
| <b>R-QN-P-6,0M2/T0</b> SZ18300303<br>QuickNet-6,0 ; Dünnbett-Heizmatte, 230 V, 160 W/m², 6 m²,<br>ohne Thermostat    | 119.718.459               | <b>512.00 / STCK</b>             | .....        |
| <b>R-QN-P-7,0M2/T0</b> SZ18300304<br>QuickNet-7,0 ; Dünnbett-Heizmatte, 230 V, 160 W/m², 7 m²,<br>ohne Thermostat    | 119.718.559               | <b>596.50 / STCK</b>             | .....        |
| <b>R-QN-P-8,0M2/T0</b> SZ18300305<br>QuickNet-8,0 ; Dünnbett-Heizmatte, 230 V, 160 W/m², 8 m²,<br>ohne Thermostat    | 119.718.659               | <b>679.00 / STCK</b>             | .....        |
| <b>R-QN-P-9,0M2/T0</b> SZ18300306<br>QuickNet-9,0 ; Dünnbett-Heizmatte, 230 V, 160 W/m², 9 m²,<br>ohne Thermostat    | 119.718.759               | <b>765.50 / STCK</b>             | .....        |
| <b>R-QN-P-10,0M2/T0</b> SZ18300307<br>QuickNet-10,0 ; Dünnbett-Heizmatte, 230 V, 160 W/m², 10 m²,<br>ohne Thermostat | 119.718.859               | <b>859.50 / STCK</b>             | .....        |

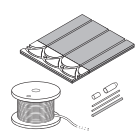
## THERMOSTATE/REGLER

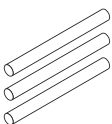
| THERMOSTATE   |   |   |             |                            |
|---|---|---|-------------|----------------------------|
|    | <b>R-SENZ-WIFI</b> 1244-017778                | Intelligenter Thermostat mit App- und Sprachsteuerung.  | 539.108.049 | <b>271.50 / STCK</b> ..... |
|    | <b>R-GREEN-LEAF-EU</b> 1244-017312            | Eleganter elektronischer Thermostat mit flex. Wochenplanung und großem Display.               | 539.108.029 | <b>162.50 / STCK</b> ..... |
|    | <b>R-NRG-DM</b> 1244-015152                   | Intuitiver elektronischer Thermostat mit flexibler Wochenplanung.                             | 539.108.019 | <b>205.00 / STCK</b> ..... |
| ZUBEHÖR FÜR THERMOSTATE   |   |   |             |                            |
|    | <b>R-SENZ-ACC-IP44GASKET</b> 1244-017779      | Abdichtung zur Erhöhung der Schutzart des nVent RAYCHEM SENZ-WIFI-Thermost. von IP21 auf IP44 |             | <b>17.80 / STCK</b> .....  |
|   | <b>R-SENZ-ACC-METALFRONT</b> 1244-017780      | Wechselrahmen für SENZ-WIFI-Thermostat, Anpass. an Exxact Primo (Metallic).                   |             | <b>23.50 / STCK</b> .....  |
|  | <b>R-SENZ-ACC-ANTHRACITEFRONT</b> 1244-017781 | Wechselrahmen für SENZ-WIFI-Thermostat., Anpass. an Exxact Primo (Anthrazit).                 |             | <b>23.50 / STCK</b> .....  |
|   | <b>R-SENZ-ACC-WHITEFRAME</b> 1244-018579      | Weißer Exxact-Rahmen von Schneider für SENZ-WIFI-Thermostate                                  |             | <b>10.70 / STCK</b> .....  |
|  | <b>U-ACC-PP-02-SENSORTUBE</b> 6012-8949541    | Schutzrohr mit Endkappe für Bodenfühler.  |             | <b>14.70 / STCK</b> .....  |
|  | <b>U-ACC-PP-14-SENSOR-N10K</b> 1244-002952    | nVent RAYCHEM-Ersatzbodenfühler (kompatibel mit TA, TC, TC-NRG-DM, GREEN-LEAF und SENZ WIFI)  |             | <b>12.30 / STCK</b> .....  |
| ZUBEHÖR   |   |   |             |                            |
| T2RED ZUBEHÖR   |   |   |             |                            |
|  | <b>U-RD-ACC-CE</b> 323608-000                 | Anschluss- und Endabschlussgarnitur, für U-RD-B, Warmschrumpftechnik                          | 119.702.499 | <b>13.80 / STCK</b> .....  |
|  | <b>U-ACC-PP-07-JLP</b> 139433-000             | Kaltleiteranschluss- und Endabschlussgarnitur, für U-RD-B                                     | 119.859.009 | <b>20.70 / STCK</b> .....  |
|  | <b>CE20-03</b> 331368-000                     | Anschluss- und Endabschlussgarnitur, für U-RD-B, Warmschrumpftechnik                          |             | <b>14.90 / STCK</b> .....  |

|   | <b>BESTELLBEZEICHNUNG</b>  | <b>SUISSETEC<br/>E-N°</b> | <b>PREIS /<br/>EINHEIT (CHF)</b> | <b>MENGE</b> |
|---|--|---------------------------|----------------------------------|--------------|
|    | <b>U-RD-ACC-SP</b> 397408-000<br>Verbindungsgarnitur für T2Red, Warmschrumpftechnik  |                           | <b>16.60 / STCK</b>              | .....        |
|    | <b>U-RD-B-START</b> 821116-000<br>300 m T2Red, 5 Thermostate NRG-DM,<br>10 Anschlussgarnituren und ein Rollwagen   |                           | <b>4611.00 / STCK</b>            | .....        |
|    | <b>U-RD-B-CAR</b> 701370-000<br>Rollwagen für T2Red-Rollenware   |                           | <b>357.50 / STCK</b>             | .....        |
|   | <b>SIND-15-0705/PLASTIKOL-F1-843F</b> 1244-017283<br>Universal Fliesengleber 18 kg , für Fliesen und Reflecta<br>Plattens, ausreichend für ca. 12-18 m² Platten or 6 m² Platten<br>und Fliesen |                           | <b>104.00 / STCK</b>             | .....        |
|    | <b>R-RF-1M2</b> 6012-8946251<br>Aluminiumbeschichtete Dämmplatten, 1 m², 3 Stück +<br>2 Abschlussplatten   | 119.793.519               | <b>69.50 / PAC</b>               | .....        |
|   | <b>R-RF-3M2</b> 450052-000<br>Aluminiumbeschichtete Dämmplatten, 3 m², 10 Stück +<br>6 Abschlussplatten  | 119.702.999               | <b>192.50 / PAC</b>              | .....        |
|  | <b>U-RF-6E</b> 241662-000<br>6 Endplatten für Reflecta   | 119.702.799               | <b>11.00 / PAC</b>               | .....        |
|  | <b>R-RF-ADH-A-FIX</b> 1244-001372<br>Fliesenkleber, zum Gebrauch mit Grundierung R-RF-P-Fix, 6 m²,<br>Sack mit 15 kg   |                           | <b>38.80 / STCK</b>              | .....        |
|  | <b>R-RF-ADH-P-FIX - 3</b> 1244-020806<br>Grundierung zum Gebrauch mit Fliesenkleber R-RF-ADH-A-Fix,<br>33 m², Eimer mit 3 kg   | 119.718.999               | <b>42.40 / STCK</b>              | .....        |
|  | <b>R-RF-10M2-LM</b> 1244-002561<br>T2Red- und Reflecta-Paket für 10 m², unter Laminat  |                           | <b>1398.00 / PAC</b>             | .....        |
|  | <b>R-RF-10M2-TL</b> 1244-002564<br>T2Red- und Reflecta-Paket für 10 m², unter Fliesen  |                           | <b>1556.00 / PAC</b>             | .....        |
| <b>FUSSBODENHEIZUNG ZUBEHÖR</b>   |  |                           |                                  |              |
|  | <b>U-ACC-PP-05-GLUE STICK 70</b> 503052-000<br>Klebestifte, 70 Stück/Packung   |                           | <b>69.00 / PAC</b>               | .....        |
|  | <b>U-ACC-PP-01-GLUESTICK 10(=1PC)</b> 6012-8949540<br>Klebestifte, 10 Stück/Packung  |                           | <b>11.00 / PAC</b>               | .....        |

| BESTELLBEZEICHNUNG  | SUISSETEC<br>E-N°   | PREIS /<br>EINHEIT (CHF) MENGE |
|---|---|--------------------------------|
|  | <b>KBL-09</b> 941735-000<br>Kabelbinder, 100 mm x 8 mm, 100 Stück/Packung   | <b>24.10 / PAC</b> .....       |
|  | <b>U-ACC-FH-CW-SP</b> 1244-008869<br>Reparatur- und Erweiterungssatz für T2Blue, T2Green, T2Black<br>und QuickNet | <b>18.00 / STCK</b> .....      |
|   | <b>U-ACC-MM-10</b> 476660-000<br>10 m Metallgeflecht  | <b>63.00 / STCK</b> .....      |
|   | <b>U-ACC-MM-25</b> 726604-000<br>25 m Metallgeflecht  | <b>132.50 / STCK</b> .....     |

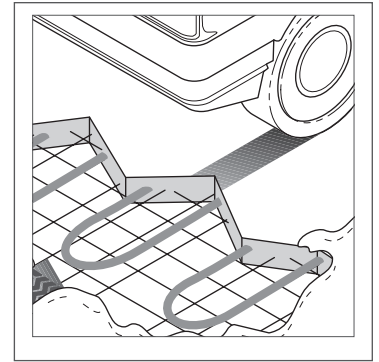

# Freiflächenheizung

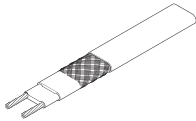
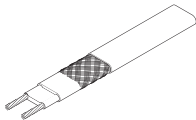
| BESTELLBEZEICHNUNG   | SUISSETEC E-N° | PREIS / EINHEIT (CHF) | MENGE |
|--|----------------|-----------------------|-------|
| <b>HEIZLEITUNGEN &amp; MATTEN</b>  |                |                       |       |
| <b>SELBSTREGELNDES FREIFLÄCHEN-HEIZBAND</b>  |                |                       |       |
|  <b>EM-EM2-XR</b> 449561-000                      |                | <b>45.00 / M</b>      | ..... |
| Selbstregelndes Freiflächen-Heizband, 230 V, 90 W/m bei 0° C   |                | 119.709.019           |       |
| <b>ICESTOP-GM-2XT</b> 092961-000   |                | <b>35.60 / M</b>      | ..... |
| IceStop Selbstregelndes Heizband, 240 V, Mantel aus bitumenbeständigen modifizierten Flourpolymer                                  |                | 119.702.169           |       |
| <b>FREIFLÄCHENBEHEIZUNG - VORGEFERTIGTE EM2-XR-KITS</b>  |                |                       |       |
|  <b>EM-EM2-XR-PACK-10M-17M</b> 1244-001512       |                | <b>907.00 / STCK</b>  | ..... |
| Freiflächenheizband, werkseitig konfektioniert = 10-17 m<br>Inklusive 5 m Anschlussleitung (Kaltende VIA-L1) 3 x 6 mm <sup>2</sup> |                | 119.702.359           |       |
| <b>EM-EM2-XR-PACK-18M-28M</b> 1244-001513  |                | <b>1272.00 / STCK</b> | ..... |
| Freiflächenheizband, werkseitig konfektioniert = 18-28 m<br>Inklusive 5 m Anschlussleitung (Kaltende VIA-L1) 3 x 6 mm <sup>2</sup> |                | 119.702.469           |       |
| <b>EM-EM2-XR-PACK-29M-35M</b> 1244-001514  |                | <b>1663.00 / STCK</b> | ..... |
| Freiflächenheizband, werkseitig konfektioniert = 29-35 m<br>Inklusive 5 m Anschlussleitung (Kaltende VIA-L1) 3 x 6 mm <sup>2</sup> |                | 119.702.189           |       |
| <b>EM-EM2-XR-PACK-36M-45M</b> 1244-001515  |                | <b>2028.00 / STCK</b> | ..... |
| Freiflächenheizband, werkseitig konfektioniert = 36-45 m<br>Inklusive 5 m Anschlussleitung (Kaltende VIA-L1) 3 x 6 mm <sup>2</sup> |                | 119.702.249           |       |
| <b>EM-EM2-XR-PACK-46M-55M</b> 1244-001516  |                | <b>2436.00 / STCK</b> | ..... |
| Freiflächenheizband, werkseitig konfektioniert = 46-55 m<br>Inklusive 5 m Anschlussleitung (Kaltende VIA-L1) 3 x 6 mm <sup>2</sup> |                | 119.702.639           |       |
| <b>EM-EM2-XR-PACK-56M-70M</b> 1244-001517  |                | <b>2922.00 / STCK</b> | ..... |
| Freiflächenheizband, werkseitig konfektioniert = 56-70 m<br>Inklusive 5 m Anschlussleitung (Kaltende VIA-L1) 3 x 6 mm <sup>2</sup> |                | 119.702.679           |       |
| <b>EM-EM2-XR-PACK-71M-85M</b> 1244-001518  |                | <b>3556.00 / STCK</b> | ..... |
| Freiflächenheizband, werkseitig konfektioniert = 71-85 m<br>Inklusive 5 m Anschlussleitung (Kaltende VIA-L1) 3 x 6 mm <sup>2</sup> |                | 119.702.179           |       |

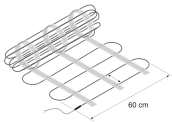

**FREIFLÄCHEN FESTWIDERSTAND - HEIZMATTE**

300 W/M<sup>2</sup> - 230 V

|  |             |             |                      |
|--|-------------|-------------|----------------------|
| <b>WINTERGARD-MAT-230V-2M</b>  | 1244-022751 |             | <b>126.00 / STCK</b> |
| Festwiderstand-Heizmatte, 230 V, 300 W/m <sup>2</sup> , 0.6 m x 2 m  |             | 119.718.779 |                      |
| <b>WINTERGARD-MAT-230V-3M</b>  | 1244-022752 |             | <b>155.50 / STCK</b> |
| Festwiderstand-Heizmatte, 230 V, 300 W/m <sup>2</sup> , 0.6 m x 3 m  |             | 119.718.789 |                      |
| <b>WINTERGARD-MAT-230V-4M</b>  | 1244-022753 |             | <b>190.50 / STCK</b> |
| Festwiderstand-Heizmatte, 230 V, 300 W/m <sup>2</sup> , 0.6 m x 4 m  |             | 119.718.799 |                      |
| <b>WINTERGARD-MAT-230V-5M</b>  | 1244-022754 |             | <b>224.50 / STCK</b> |
| Festwiderstand-Heizmatte, 230 V, 300 W/m <sup>2</sup> , 0.6 m x 5 m  |             | 119.718.869 |                      |
| <b>WINTERGARD-MAT-230V-7M</b>  | 1244-022755 |             | <b>310.00 / STCK</b> |
| Festwiderstand-Heizmatte, 230 V, 300 W/m <sup>2</sup> , 0.6 m x 7 m  |             | 119.718.879 |                      |
| <b>WINTERGARD-MAT-230V-10M</b>                                       | 1244-022756 |             | <b>437.00 / STCK</b> |
| Festwiderstand-Heizmatte, 230 V, 300 W/m <sup>2</sup> , 0.6 m x 10 m |             | 119.718.889 |                      |
| <b>WINTERGARD-MAT-230V-13M</b>                                       | 1244-022757 |             | <b>564.00 / STCK</b> |
| Festwiderstand-Heizmatte, 230 V, 300 W/m <sup>2</sup> , 0.6 m x 13 m |             | 119.718.899 |                      |
| <b>WINTERGARD-MAT-230V-16M</b>                                       | 1244-022758 |             | <b>686.50 / STCK</b> |
| Festwiderstand-Heizmatte, 230 V, 300 W/m <sup>2</sup> , 0.6 m x 16 m |             | 119.718.909 |                      |
| <b>WINTERGARD-MAT-230V-21M</b>                                       | 1244-022759 |             | <b>863.00 / STCK</b> |
| Festwiderstand-Heizmatte, 230 V, 300 W/m <sup>2</sup> , 0.6 m x 21 m |             | 119.718.959 |                      |

**FREIFLÄCHEN-FESTWIDERSTAND - HEIZKABEL**

30 W/M - 230 V

|   |             |             |                      |
|---|-------------|-------------|----------------------|
| <b>WINTERGARD-CABLE-230V-20M</b>              | 1244-022769 |             | <b>160.50 / STCK</b> |
| Festwiderstand-Heizkabel, 230 V, 30 W/m, 20 m |             | 119.719.059 |                      |
| <b>WINTERGARD-CABLE-230V-29M</b>              | 1244-022770 |             | <b>221.00 / STCK</b> |
| Festwiderstand-Heizkabel, 230 V, 30 W/m, 29 m |             | 119.719.069 |                      |
| <b>WINTERGARD-CABLE-230V-38M</b>              | 1244-022771 |             | <b>277.00 / STCK</b> |
| Festwiderstand-Heizkabel, 230 V, 30 W/m, 38 m |             | 119.719.079 |                      |
| <b>WINTERGARD-CABLE-230V-47M</b>              | 1244-022772 |             | <b>331.50 / STCK</b> |
| Festwiderstand-Heizkabel, 230 V, 30 W/m, 47 m |             | 119.719.089 |                      |
| <b>WINTERGARD-CABLE-230V-57M</b>              | 1244-022773 |             | <b>392.00 / STCK</b> |
| Festwiderstand-Heizkabel, 230 V, 30 W/m, 57m  |             | 119.719.099 |                      |
| <b>WINTERGARD-CABLE-230V-67M</b>              | 1244-022774 |             | <b>452.50 / STCK</b> |
| Festwiderstand-Heizkabel, 230 V, 30 W/m, 67 m |             | 119.719.109 |                      |



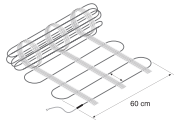

| BESTELLBEZEICHNUNG  | SUISSETEC<br>E-N° | PREIS /<br>EINHEIT (CHF) | MENGE |
|---|-------------------|--------------------------|-------|
| <b>WINTERGARD-CABLE-230V-75M</b> 1244-022775<br>Festwiderstand-Heizkabel, 230 V, 30 W/m, 75 m   | 119.719.119       | <b>493.00 / STCK</b>     | ..... |
| <b>WINTERGARD-CABLE-230V-84M</b> 1244-022776<br>Festwiderstand-Heizkabel, 230 V, 30 W/m, 84 m   | 119.719.129       | <b>543.50 / STCK</b>     | ..... |
| <b>WINTERGARD-CABLE-230V-94M</b> 1244-022777<br>Festwiderstand-Heizkabel, 230 V, 30 W/m, 94m    | 119.719.139       | <b>604.00 / STCK</b>     | ..... |
| <b>WINTERGARD-CABLE-230V-112M</b> 1244-022778<br>Festwiderstand-Heizkabel, 230 V, 30 W/m, 112 m | 119.719.149       | <b>704.50 / STCK</b>     | ..... |
| <b>WINTERGARD-CABLE-230V-134M</b> 1244-022779<br>Festwiderstand-Heizkabel, 230 V, 30 W/m, 134 m | 119.719.159       | <b>805.50 / STCK</b>     | ..... |
| <b>WINTERGARD-CABLE-230V-150M</b> 1244-022780<br>Festwiderstand-Heizkabel, 230 V, 30 W/m, 150 m | 119.719.169       | <b>886.00 / STCK</b>     | ..... |
| <b>WINTERGARD-CABLE-230V-168M</b> 1244-022781<br>Festwiderstand-Heizkabel, 230 V, 30 W/m, 168 m | 119.719.179       | <b>956.50 / STCK</b>     | ..... |

#### FREIFLÄCHENBEHEIZUNG FÜR ASPHALT-RAMPEN



50 W/M - 230 V

|   |             |                       |       |
|---|-------------|-----------------------|-------|
| <b>EM-MI-PACK-26M</b> 075548-000<br>Mineralisiertes (MI) Freiflächen-Heizkabel, 230 V, 50 W/m, 26 m | 119.705.109 | <b>762.00 / STCK</b>  | ..... |
| <b>EM-MI-PACK-36M</b> 772132-000<br>Mineralisiertes (MI) Freiflächen-Heizkabel, 230 V, 50 W/m, 36 m | 119.705.209 | <b>942.50 / STCK</b>  | ..... |
| <b>EM-MI-PACK-48M</b> 625519-000<br>Mineralisiertes (MI) Freiflächen-Heizkabel, 230 V, 50 W/m, 48 m | 119.705.309 | <b>1077.00 / STCK</b> | ..... |
| <b>EM-MI-PACK-60M</b> 375228-000<br>Mineralisiertes (MI) Freiflächen-Heizkabel, 230 V, 50 W/m, 60 m | 119.705.409 | <b>1291.00 / STCK</b> | ..... |
| <b>EM-MI-PACK-70M</b> 686868-000<br>Mineralisiertes (MI) Freiflächen-Heizkabel, 230 V, 50 W/m, 70 m | 119.705.509 | <b>1378.00 / STCK</b> | ..... |
| <b>EM-MI-PACK-88M</b> 268364-000<br>Mineralisiertes (MI) Freiflächen-Heizkabel, 230 V, 50 W/m, 88 m | 119.705.609 | <b>1720.00 / STCK</b> | ..... |

## THERMOSTATE/REGLER/SCHALTSCHRÄNKE

## THERMOSTATE

FÜR KOSTENGÜNSTIGE, KLEINE BIS MITTLERE INSTALLATIONEN

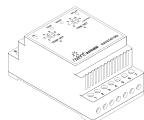

|                   |             |  |                      |       |
|-------------------|-------------|--|----------------------|-------|
| <b>RAYSTAT-M2</b> | 1244-016962 |  | <b>308.50 / STCK</b> | ..... |
|-------------------|-------------|--|----------------------|-------|

Regler für Freiflächen-, Dachrinnen- und Fallrohrbeheizung,  
DIN-Schienenmontage (Fühler nicht im Lieferumfang  
enthalten)

FÜR GROSSE INSTALLATIONEN

|                  |            |  |                       |       |
|------------------|------------|--|-----------------------|-------|
| <b>VIA-DU-20</b> | 599514-000 |  | <b>1363.00 / STCK</b> | ..... |
|------------------|------------|--|-----------------------|-------|

|  |             |  |  |  |
|--|-------------|--|--|--|
| Elektronischer Regler VIA-DU-20 mit Temperatur- und<br>Feuchtefühler | 539.107.009 |  |  |  |
|--|-------------|--|--|--|

## ZUBEHÖR FÜR REGLER

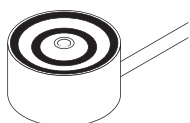

|                            |             |  |                      |       |
|----------------------------|-------------|--|----------------------|-------|
| <b>RAYSTAT-M2-G-SENSOR</b> | 1244-016964 |  | <b>351.00 / STCK</b> | ..... |
|----------------------------|-------------|--|----------------------|-------|

Bodentemperatur- und Feuchtefühler für RayStat-M2-Regler

ERSATZTEILE FÜR VIA-DU-20

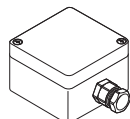

|                   |            |  |                     |       |
|-------------------|------------|--|---------------------|-------|
| <b>VIA-DU-A10</b> | 130616-000 |  | <b>89.00 / STCK</b> | ..... |
|-------------------|------------|--|---------------------|-------|

|  |             |  |  |  |
|--|-------------|--|--|--|
| Ersatz-Temperaturfühler für Regeleinheiten EMDR-10/<br>VIA-DU-20 | 539.107.019 |  |  |  |
|--|-------------|--|--|--|



|                   |            |  |                      |       |
|-------------------|------------|--|----------------------|-------|
| <b>VIA-DU-S20</b> | 034898-000 |  | <b>519.50 / STCK</b> | ..... |
|-------------------|------------|--|----------------------|-------|

|   |             |  |  |  |
|---|-------------|--|--|--|
| Ersatz-Oberflächentemperatur- und Feuchtefühler | 539.107.029 |  |  |  |
|---|-------------|--|--|--|

## SCHALTSCHRÄNKE

|                       |             |  |                       |       |
|-----------------------|-------------|--|-----------------------|-------|
| <b>SBS-R-EM-1X16A</b> | 1244-021417 |  | <b>1213.00 / STCK</b> | ..... |
|-----------------------|-------------|--|-----------------------|-------|

Schaltschrank für EM2-XR/EM2-R/EM2-CM  
Freiflächenbeheizungssystem mit 1 Heizkreis (1 x C 16A/  
30 mA), Kunststoffgehäuse, mit Regeleinheit RayStat-M2  
(Fühler Raystat-M2-G muss separat bestellt werden)

|                       |             |  |                       |       |
|-----------------------|-------------|--|-----------------------|-------|
| <b>SBS-R-EM-1X20A</b> | 1244-016636 |  | <b>1213.00 / STCK</b> | ..... |
|-----------------------|-------------|--|-----------------------|-------|

Schaltschrank für EM2-XR/EM2-R/EM2-CM  
Freiflächenbeheizungssystem mit 1 Heizkreis (1 x C 20A/  
30 mA), Kunststoffgehäuse, mit Regeleinheit RayStat-M2  
(Fühler Raystat-M2-G muss separat bestellt werden)

|                       |             |  |                       |       |
|-----------------------|-------------|--|-----------------------|-------|
| <b>SBS-R-EM-3X16A</b> | 1244-021418 |  | <b>1740.00 / STCK</b> | ..... |
|-----------------------|-------------|--|-----------------------|-------|





Schaltschrank für EM2-XR/EM2-R/EM2-CM  
Freiflächenbeheizungssystem mit 3 Heizkreisen (3 x C 16A/  
30 mA), Kunststoffgehäuse, mit Regeleinheit RayStat-M2  
(Fühler Raystat-M2-G muss separat bestellt werden)

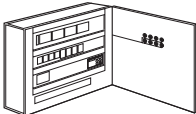
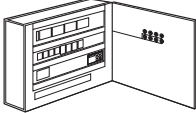

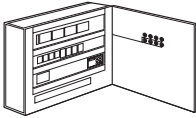
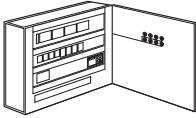
|                       |             |  |                       |       |
|-----------------------|-------------|--|-----------------------|-------|
| <b>SBS-R-EM-3X20A</b> | 1244-016637 |  | <b>1740.00 / STCK</b> | ..... |
|-----------------------|-------------|--|-----------------------|-------|

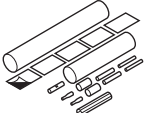
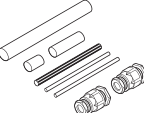
Schaltschrank für EM2-XR/EM2-R/EM2-CM  
Freiflächenbeheizungssystem mit 3 Heizkreisen (3 x C 20A/  
30 mA), Kunststoffgehäuse, mit Regeleinheit RayStat-M2  
(Fühler Raystat-M2-G muss separat bestellt werden)

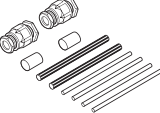
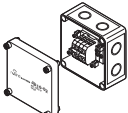
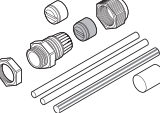
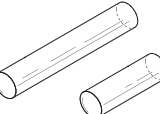
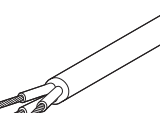
| BESTELLBEZEICHNUNG  | SUISSETEC<br>E-N° | PREIS /<br>EINHEIT (CHF) | MENGE |
|---|-------------------|--------------------------|-------|
| <b>SBS-R-EM-6X16A</b> 1244-021419<br>Schaltschrank für EM2-XR/EM2-R/EM2-CM<br>Freiflächenbeheizungssystem mit 6 Heizkreisen (6 x C 16A/<br>30 mA), Metallgehäuse, mit Regeleinheit RayStat-M2<br>(Fühler Raystat-M2-G muss separat bestellt werden) |                   | 2530.00 / STCK           | ..... |
| <b>SBS-R-EM-6X20A</b> 1244-016638<br>Schaltschrank für EM2-XR/EM2-R/EM2-CM<br>Freiflächenbeheizungssystem mit 6 Heizkreisen (6 x C 20A/<br>30 mA), Metallgehäuse, mit Regeleinheit RayStat-M2<br>(Fühler Raystat-M2-G muss separat bestellt werden) |                   | 2530.00 / STCK           | ..... |
| <b>SBS-R-EM-9X16A</b> 1244-021420<br>Schaltschrank für EM2-XR/EM2-R/EM2-CM<br>Freiflächenbeheizungssystem mit 9 Heizkreisen (9 x C 16A/<br>30 mA), Metallgehäuse, mit Regeleinheit RayStat-M2<br>(Fühler Raystat-M2-G muss separat bestellt werden) |                   | 3290.00 / STCK           | ..... |
| <b>SBS-R-EM-9X20A</b> 1244-021421<br>Schaltschrank für EM2-XR/EM2-R/EM2-CM<br>Freiflächenbeheizungssystem mit 9 Heizkreisen (9 x C 20A/<br>30 mA), Metallgehäuse, mit Regeleinheit RayStat-M2<br>(Fühler Raystat-M2-G muss separat bestellt werden) |                   | 3290.00 / STCK           | ..... |
| <i>EM2-XR</i>   |                   |                          |       |
|  <b>SBS-03-VV-20</b> 1244-000215<br>Schaltschrank für Freiflächenbeheizung, EM2-XR, 3 x 32 A,<br>inkl. Regler  | 539.105.419       | 2678.00 / STCK           | ..... |
| <b>SBS-06-VV-20</b> 1244-000216<br>Schaltschrank für Freiflächenbeheizung, EM2-XR, 6 x 32 A,<br>inkl. Regler  | 539.105.429       | 3571.00 / STCK           | ..... |
| <b>SBS-09-VV-20</b> 1244-000217<br>Schaltschrank für Freiflächenbeheizung, EM2-XR, 9 x 32 A,<br>inkl. Regler  | 539.105.439       | 4707.00 / STCK           | ..... |
| <b>SBS-12-VV-20</b> 1244-000218<br>Schaltschrank für Freiflächenbeheizung, EM2-XR, 12 x 32 A,<br>inkl. Regler   | 539.105.449       | 5962.00 / STCK           | ..... |
| <i>EM MI</i>  |                   |                          |       |
|  <b>SBS-03-MV-20</b> 1244-000219<br>Schaltschrank, EM-MI, 3 x 20 A/300 mA, mit Regeleinheit<br>VIA-DU-20   | 539.105.519       | 2675.00 / STCK           | ..... |
| <b>SBS-06-MV-20</b> 1244-000220<br>Schaltschrank, EM-MI, 6 x 20 A/300 mA, mit Regeleinheit<br>VIA-DU-20   | 539.105.529       | 3569.00 / STCK           | ..... |

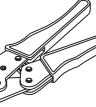
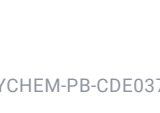

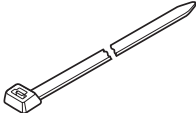

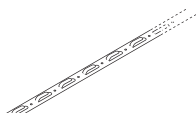
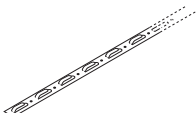

| BESTELLBEZEICHNUNG   | SUISSETEC<br>E-N° | PREIS /<br>EINHEIT (CHF) | MENGE |
|--|-------------------|--------------------------|-------|
| <b>SBS-09-MV-20</b> 1244-000221<br>Schaltschrank, EM-MI, 9 x 20 A/300 mA, mit Regeleinheit<br>VIA-DU-20  | 539.105.539       | 4707.00 / STCK           | ..... |
| <b>SBS-12-MV-20</b> 1244-000222<br>Schaltschrank, EM-MI, 12 x 20 A/300 mA, mit Regeleinheit<br>VIA-DU-20 | 539.105.549       | 5962.00 / STCK           | ..... |
| <b>SBS-15-MV-20</b> 1244-000223<br>Schaltschrank, EM-MI, 15 x 20 A/300 mA, mit Regeleinheit<br>VIA-DU-20 | 539.105.559       | 7387.00 / STCK           | ..... |
| <b>SBS-18-MV-20</b> 1244-000224<br>Schaltschrank, EM-MI, 9 x 20 A/300 mA, mit Regeleinheit<br>VIA-DU-20  | 539.105.569       | 8460.00 / STCK           | ..... |
|  <b>SBS-CM</b>          |                   |                          |       |
| <b>SBS-03-CM-20</b> 1244-006430<br>Schaltschrank, EM-CM, 3 x 20 A, mit Regeleinheit VIA-DU-20            |                   | 2635.00 / STCK           | ..... |
| <b>SBS-06-CM-20</b> 1244-006431<br>Schaltschrank, EM-CM, 6 x 20 A, mit Regeleinheit VIA-DU-20            |                   | 3587.00 / STCK           | ..... |
| <b>SBS-09-CM-20</b> 1244-006432<br>Schaltschrank, EM-CM, 9 x 20 A, mit Regeleinheit VIA-DU-20            |                   | 4579.00 / STCK           | ..... |
| <b>SBS-12-CM-20</b> 1244-006433<br>Schaltschrank, EM-CM, 3 x 20 A, mit Regeleinheit VIA-DU-20            |                   | 5816.00 / STCK           | ..... |
| <b>SBS-15-CM-20</b> 1244-008212<br>Schaltschrank, EM-CM, 15 x 20 A, mit Regeleinheit VIA-DU-20           |                   | 7181.00 / STCK           | ..... |
| <b>SBS-18-CM-20</b> 1244-008213<br>Schaltschrank, EM-CM, 18 x 20 A, mit Regeleinheit VIA-DU-20           |                   | 8271.00 / STCK           | ..... |
|  <b>SBS CW</b>        |                   |                          |       |
| <b>SBS-03-CW-40</b> 1244-006434<br>Schaltschrank, EM-CW, 3 x 32 A, mit Regeleinheit VIA-DU-20            |                   | 3183.00 / STCK           | ..... |
| <b>SBS-06-CW-40</b> 1244-006435<br>Schaltschrank, EM-CW, 6 x 32 A, mit Regeleinheit VIA-DU-20            |                   | 4815.00 / STCK           | ..... |
| <b>SBS-09-CW-40</b> 1244-006436<br>Schaltschrank, EM-CW, 9 x 32 A, mit Regeleinheit VIA-DU-20            |                   | 6088.00 / STCK           | ..... |
| <b>SBS-12-CW-40</b> 1244-006437<br>Schaltschrank, EM-CW, 12 x 32 A, mit Regeleinheit VIA-DU-20           |                   | 7723.00 / STCK           | ..... |
| <b>SBS-15-CW-40</b> 1244-006438<br>Schaltschrank, EM-CW, 15 x 32 A, mit Regeleinheit VIA-DU-20           |                   | 10451.00 / STCK          | ..... |

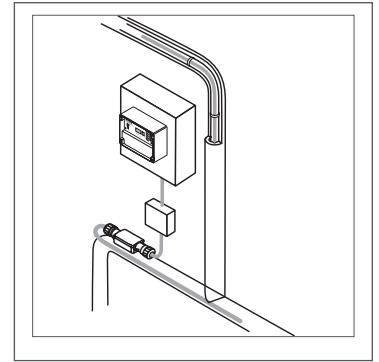
| BESTELLBEZEICHNUNG   |                              | SUISSETEC<br>E-N°             | PREIS /<br>EINHEIT (CHF) | MENGE |
|--|------------------------------|-------------------------------|--------------------------|-------|
| <b>SBS-18-CW-40</b> 1244-006439  |                              |                               | 11811.00 / STCK          | ..... |
| Schaltschrank, EM-CW, 18 x 32 A, mit Regeleinheit VIA-DU-20  |                              |                               |                          |       |
| Sonderschaltschränke auf Anfrage   |                              |                               |                          |       |
| <b>ZUBEHÖR</b>   |                              |                               |                          |       |
| <b>VERBINDUNGSTECHNIK FREIFLÄCHENHEIZBAND</b>  |                              |                               |                          |       |
|   | <b>VIA-CE1</b> 804119-000    |                               | 64.50 / STCK             | ..... |
| Wasserdichte Anschlussmuffe für die Verbindung Kaltende und Heizband, inkl. Heizband-Endabschluss für EM2-XR.                                    |                              | 119.793.319                   |                          |       |
|   | <b>CE32-02</b> 1244-001520   |                               | 58.00 / STCK             | ..... |
| Verbindungs- und Endabschlussgarnitur, für EM2-XR, Warmschrumpftechnik   |                              |                               |                          |       |
|   | <b>EMK-XS</b> 356667-000     |                               | 54.00 / STCK             | ..... |
| Verbindungsgarnitur für EM2-XR, Warmschrumpftechnik  |                              |                               |                          |       |
|   | <b>VIA-S2</b> 1244-001519    |                               | 58.00 / STCK             | ..... |
| Verbindungsgarnitur für Anschlusskasten mit 2PG21 Verschraubungen EM2-XR, Warmschrumpftechnik  |                              |                               |                          |       |
| <b>VERBINDUNGSTECHNIK RINNENHEIZBAND</b>   |                              |                               |                          |       |
|   | <b>JB16-02</b> 946607-000    | 285.443, Typ 0<br>152.144.018 | 41.40 / STCK             | ..... |
| Temperaturfester Anschlusskasten (Aufputz) für T-oder X-Abzweig, Anschlussklemmen 6 x 4 mm², 4 Pg 11/16 und 4 M20/25, IP 66 bis 20 A Absicherung |                              |                               |                          |       |
|   | <b>CCE-04-CT</b> 243676-000  | 285.425, Typ 0<br>539.199.420 | 43.10 / STCK             | ..... |
| Kaltleitverb./Endabschlussgarn. für GM-2XT, FS-C10-2X, Warmschrumpftechnik   |                              |                               |                          |       |
|   | <b>C25-21</b> 311147-000     | 285.438, Typ 2<br>119.792.619 | 23.20 / STCK             | ..... |
| Anschlussgarnitur in Warmschrumpftechnik mit M25-Gewinde, in Kombination mit einem Anschlusskasten, ATEX   |                              |                               |                          |       |
|   | <b>E-20</b> 1244-022489      | 285.437, Typ 1<br>119.792.719 | 14.60 / STCK             | ..... |
| Endabschluss, Warmschrumpftechnik, BTV, QTVR, ATEX   |                              |                               |                          |       |
| <b>DIVERSES ZUBEHÖR</b>  |                              |                               |                          |       |
|   | <b>VIA-L1</b> 852347-000     |                               | 19.90 / M                | ..... |
| Zuleitung, für EM2-XR, 3 x 6 mm²   |                              | 119.793.419                   |                          |       |
|   | <b>VIA-JB2</b> 1244-001147   | 152.075.019                   | 111.50 / STCK            | ..... |
| Temperaturfester Anschlusskasten, M32  |                              |                               |                          |       |
|   | <b>VIA-CTL-01</b> 805965-000 | 983.223.014                   | 408.50 / STCK            | ..... |
| Krimpzange für VIA-CE  |                              |                               |                          |       |

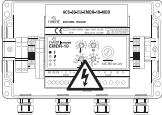
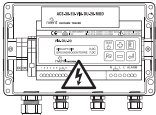
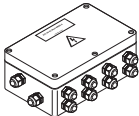
| BESTELLBEZEICHNUNG   | SUISSETEC<br>E-N° | PREIS /<br>EINHEIT (CHF) | MENGE |
|--|-------------------|--------------------------|-------|
|  <b>KBL-09</b> 941735-000<br>Kabelbinder, 100 mm x 8 mm, 100 Stück/Packung  |                   | <b>24.10 / PAC</b>       | ..... |
|  <b>EM2-SPACER-PL</b> 1244-005177<br>Abstandhalter-Schiene, Kunststoff, 5 m Länge,<br>Abstand 25 mm, Kabel-Ø 5,6-6,5 mm |                   | <b>27.80 / STCK</b>      | ..... |
|  <b>VIA-SPACER-10 M</b> 198398-000<br>Abstandhalter-Schiene, Metall, Länge: 10 m  | 119.793.119       | <b>22.30 / STCK</b>      | ..... |
|  <b>VIA-SPACER-25 M</b> 893869-000<br>Abstandhalter-Schiene, Metall, Länge: 25 m  | 119.793.219       | <b>40.40 / STCK</b>      | ..... |
| <b>INBETRIEBNAHME</b><br>Richtpreis für die Inbetriebnahme durch unseren<br>Werkskundendienst für den Elektroanschluss inkl.<br>Wegpauschale   | 285.571, Typ 0    | <b>510.00 CHF</b>        | ..... |
| Richtpreis pro Elektroanschluss für die Inbetriebnahme jedes<br>weiteren Elektroanschlusses  | 285.572, Typ 0    | <b>100.00 CHF</b>        | ..... |
| Die effektiven Kosten für die Inbetriebnahmen werden durch<br>einen der nVent-Kundendienste in Rechnung gestellt und<br>können je nach Aufwand vom Richtpreis abweichen.                                 |                   |                          |       |
| Die Inbetriebnahmen für nVent RAYCHEM-Bänder sind direkt<br>beim nVent-Kundendienst Schweiz anzufordern  |                   |                          |       |

# ACS-30 Regelungs- und Überwachungssystem für Begleitheizungsanwendungen in der Gebäudetechnik



| BESTELLBEZEICHNUNG  | SUISSETEC E-N°                             | PREIS / EINHEIT (CHF) MENGE  |
|---|--|------------------------------|
| <b>SCHALTSCHRÄNKE</b>   |  |                              |
|    | <b>ACS-30-EU-UIT3</b> 1244-022626          | <b>6103.00 / STCK</b> .....  |
| Bedienterminal (UIT) für das Regelungs- und Überwachungssystem ACS-30.              |  |                              |
|    | <b>ACS-30-EU-EMDR-10-MOD</b> 1244-012865   | <b>1127.00 / STCK</b> .....  |
| Dachrinnen-/Fallrohrbeheiz.-Modul, für Regelungs- u. Überwachungssystem ACS-30      |  |                              |
|   | <b>ACS-30-EU-VIA-DU-20-MOD</b> 1244-012866 | <b>1172.00 / STCK</b> .....  |
| Freiflächenbeheizungsmodul, für Regelungs- und Überwachungssystem ACS-30            |  |                              |
|  | <b>ACS-30-EU-Moni-RMM2-E</b> 1244-012867   | <b>2081.00 / STCK</b> .....  |
| Fernüberwachungsmodul (RMM) für das Regelungs- und Überwachungssystem ACS-30.       |  |                              |
|  | <b>ACS-30-EU-PCM2-5-20A</b> 1244-012868    | <b>7563.00 / STCK</b> .....  |
| Schaltschrank, 5 x 20-A-Heizkreise, für Regelungs- und Überwachungssystem ACS-30    |  |                              |
|  | <b>ACS-30-EU-PCM2-10-20A</b> 1244-012869   | <b>12970.00 / STCK</b> ..... |
| Schaltschrank, 10 x 20-A-Heizkreise, für Regelungs- u. Überwachungssystem ACS-30    |  |                              |
|  | <b>ACS-30-EU-PCM2-15-20A</b> 1244-012870   | <b>17884.00 / STCK</b> ..... |
| Schaltschrank, 15 x 20-A-Heizkreise, für Regelungs- u. Überwachungssystem ACS-30    |  |                              |
|  | <b>ACS-30-EU-PCM2-5-32A</b> 1244-012871    | <b>8085.00 / STCK</b> .....  |
| Schaltschrank, 5 x 32-A-Heizkreise, für Regelungs- und Überwachungssystem ACS-30    |  |                              |
|  | <b>ACS-30-EU-PCM2-10-32A</b> 1244-012872   | <b>13787.00 / STCK</b> ..... |
| Schaltschrank, 10 x 32-A-Heizkreise, für Regelungs- u. Überwachungssystem ACS-30    |  |                              |



**BESTELLBEZEICHNUNG****SUISSETEC  
E-N°****PREIS /  
EINHEIT (CHF) MENGE****ACS-30-EU-PCM2-15-32A** 1244-012873**20089.00 / STCK** .....Schaltschrank, 15 x 32-A-Heizkreise, für Regelungs- u.  
Überwachungssystem ACS-30

Sonderschaltschränke auf Anfrage

## Produktübersicht in aufsteigender Reihenfolge nach Artikelnummer sortiert

| Bestellbezeichnung                                       | Seite Nr | Bestellbezeichnung                      | Seite Nr |
|--|----------|---|----------|
| <b>Warmwasser-Temperaturhaltesystem</b>                  |          | ELEXANT 450c                            | 11       |
| HWAT-R   | 4        | ELEXANT 450c-Modbus                     | 12       |
| HWAT-M   | 4        | RAYSTAT – V5                            | 12       |
| HWAT-M-SPOOLBOX-50                                       | 4        | RAYSTAT-CONTROL-11-DIN                  | 12       |
| HWAT-L   | 4        | AT-TS-13                                | 12       |
| HWAT-ECO V5  | 4        | AT-TS-14                                | 12       |
| HWAT-T55   | 4        | SENSOR-NTC-10M                          | 12       |
| R-PB-POWERSMART  | 4        | GM-TA-AS                                | 12       |
| SENSOR-NTC-10M   | 4        | SM-PT100-1                              | 12       |
| SBS-R-HWAT-1X13A   | 5        | SM-PT100-2                              | 12       |
| SBS-R-HWAT-1X16A   | 5        | HARD-69                                 | 12       |
| SBS-R-HWAT-3X16A   | 5        | HARD-78                                 | 13       |
| SBS-R-HWAT-3X20A   | 5        | HARD-79                                 | 13       |
| SBS-R-HWAT-6X16A   | 5        | MONI-RS485-WIRE                         | 13       |
| SBS-06-HV-ECO-10   | 5        | SBS-FP- 3x16A-ELEXANT450c               | 13       |
| SBS-09-HV-ECO-10   | 5        | SBS-FP- 6x16A-ELEXANT450c               | 13       |
| RAYCLIC-CE-02  | 5        | SBS-FP- 9x16A-ELEXANT450c               | 13       |
| RAYCLIC-T-02   | 5        | SBS-FP- 12x16A-ELEXANT450c              | 13       |
| RAYCLIC-PT-02  | 6        | SBS-FP-MONT-ELEXANT-450c                | 13       |
| RAYCLIC-S-02   | 6        | SBS-FP- 3x16A-ELEXANT450c-MODBUS        | 13       |
| RAYCLIC-PS-02  | 6        | SBS-FP- 6x16A-ELEXANT450c-MODBUS        | 13       |
| RAYCLIC-X-02   | 6        | SBS-FP- 9x16A-ELEXANT450c-MODBUS        | 13       |
| RAYCLIC-E-02   | 6        | SBS-FP-12x16A-ELEXANT450c-MODBUS        | 13       |
| RAYCLIC-SB-04  | 6        | RAYCLIC-CE-02                           | 14       |
| KBL-10   | 6        | RAYCLIC-T-02                            | 14       |
| GT-66  | 6        | RAYCLIC-PT-02                           | 14       |
| GS-54  | 6        | RAYCLIC-S-02                            | 14       |
| ATE-180  | 6        | RAYCLIC-PS-02                           | 14       |
| IEK-20-M   | 6        | RAYCLIC-X-02                            | 14       |
| IEK-25-04  | 7        | RAYCLIC-E-02                            | 14       |
| JB16-02  | 7        | RAYCLIC-SB-04                           | 14       |
| JB-SB-08   | 7        | E-20                                    | 14       |
| S-06   | 7        | CE25-01                                 | 14       |
| TE-01-CR   | 7        | JB16-02                                 | 14       |
| CCE-03-CR  | 7        | JB-SB-08                                | 15       |
| CCE-06-CR  | 7        | CE20-01                                 | 15       |
| CE20-01  | 7        | CCE-03-CR                               | 15       |
| CE25-01  | 7        | CCE-06-CR                               | 15       |
| LAB-HWAT-D   | 7        | CCE-04-CT                               | 15       |
| LAB-ETL-DE/FR/IT   | 7        | TE-01-CR                                | 15       |
| LAB-ETL-DE/FR/IT-WHITE                                   | 8        | S-06                                    | 15       |
| LAB-I-01   | 8        | S-20                                    | 15       |
| LAB-38   | 8        | KBL-10                                  | 15       |
| INBETRIEBNAHME   | 8        | GT-66                                   | 15       |
| TYPENSCHILD ERHÄLTlich BEI:                              | 8        | GS-54                                   | 15       |
| <b>Frostschutz und Temperaturhalten an Rohrleitungen</b> |          | ATE-180                                 | 15       |
| 10XL2-ZH   | 9        | IEK-20-M                                | 16       |
| 15XL2-ZH   | 9        | SB-100                                  | 16       |
| 26XL2-ZH   | 9        | SB-101                                  | 16       |
| 31XL2-ZH   | 9        | SB-110                                  | 16       |
| FS-C10-2X  | 9        | SB-111                                  | 16       |
| 3BTV2-CT   | 9        | LAB-ETL-DE/FR/IT                        | 16       |
| 5BTV2-CT   | 9        | LAB-ETL-DE/FR/IT-WHITE                  | 16       |
| 8BTV-2-CT  | 10       | LAB-I-01                                | 16       |
| 10BTV2-CT  | 10       | INBETRIEBNAHME                          | 16       |
| XL-Trace-InstallerPack-10XL-30m                          | 10       | TYPENSCHILD ERHÄLTlich BEI:             | 17       |
| XL-Trace-InstallerPack-10XL-50m                          | 10       | <b>Sicherheitssystem für Dachrinnen</b> |          |
| XL-Trace-InstallerPack-10XL-80m                          | 10       | ICESTOP-GM-2X                           | 18       |
| XL-Trace-InstallerPack-15XL-50m                          | 10       | ICESTOP-GM-2XT                          | 18       |
| XL-Trace-InstallerPack-15XL-80m                          | 10       | GM-2X-SA-5                              | 18       |
| XL-Trace-InstallerPack-26XL-50m                          | 10       | GM-2X-SA-8                              | 18       |
| XL-Trace-InstallerPack-26XL-80m                          | 10       | GM-2X-SA-12                             | 18       |
| XL-Trace-InstallerPack-31XL-50m                          | 10       | GM-2X-SA-16                             | 18       |
| XL-Trace-InstallerPack-31XL-80m                          | 10       | GM-2X-SA-20                             | 19       |
| 10XL2-ZH-KIT-3m  | 11       | GM-2X-SA-25                             | 19       |
| 10XL2-ZH-KIT-5m  | 11       | GM-2X-SA-30                             | 19       |
| 10XL2-ZH-KIT-8m  | 11       | RIM-DRAINTRACE-System                   | 19       |
| 10XL2-ZH-KIT-12m   | 11       | GM-TA                                   | 19       |
| 10XL2-ZH-KIT-16m   | 11       | RAYSTAT-M2                              | 19       |
| 10XL2-ZH-KIT-20m   | 11       | EMDR-10                                 | 19       |
| 10XL2-ZH-KIT-25m   | 11       | GM-TA-AS                                | 19       |
| 10XL2-ZH-KIT-30m   | 11       |   |          |



## Produktübersicht in aufsteigender Reihenfolge nach Artikelnummer sortiert

| Bestellbezeichnung         | Seite Nr | Bestellbezeichnung   | Seite Nr |
|----------------------------|----------|--|----------|
| <b>Freiflächenheizung</b>  |          | SBS-18-CW-40   | 39       |
| EM-EM2-XR                  | 33       | VIA-CE1  | 39       |
| ICESTOP-GM-2XT             | 33       | CE32-02  | 39       |
| EM-EM2-XR-PACK-10M-17M     | 33       | EMK-XS   | 39       |
| EM-EM2-XR-PACK-18M-28M     | 33       | VIA-S2   | 39       |
| EM-EM2-XR-PACK-29M-35M     | 33       | JB16-02  | 39       |
| EM-EM2-XR-PACK-36M-45M     | 33       | CCE-04-CT  | 39       |
| EM-EM2-XR-PACK-46M-55M     | 33       | C25-21   | 39       |
| EM-EM2-XR-PACK-56M-70M     | 33       | E-20   | 39       |
| EM-EM2-XR-PACK-71M-85M     | 33       | VIA-L1   | 39       |
| WINTERGARD-MAT-230V-2M     | 34       | VIA-JB2  | 39       |
| WINTERGARD-MAT-230V-3M     | 34       | VIA-CTL-01   | 39       |
| WINTERGARD-MAT-230V-4M     | 34       | KBL-09   | 40       |
| WINTERGARD-MAT-230V-5M     | 34       | EM2-SPACER-PL  | 40       |
| WINTERGARD-MAT-230V-7M     | 34       | VIA-SPACER-10 M  | 40       |
| WINTERGARD-MAT-230V-10M    | 34       | VIA-SPACER-25 M  | 40       |
| WINTERGARD-MAT-230V-13M    | 34       | INBETRIEBNAHME   | 40       |
| WINTERGARD-MAT-230V-16M    | 34       |  |          |
| WINTERGARD-MAT-230V-21M    | 34       | <b>ACS-30 Regelungs- und Überwachungssystem für Begleitheizungsanwendungen in der Gebäudetechnik</b> |          |
| WINTERGARD-CABLE-230V-20M  | 34       | ACS-30-EU-UIT3   | 41       |
| WINTERGARD-CABLE-230V-29M  | 34       | ACS-30-EU-EMDR-10-MOD  | 41       |
| WINTERGARD-CABLE-230V-38M  | 34       | ACS-30-EU-VIA-DU-20-MOD  | 41       |
| WINTERGARD-CABLE-230V-47M  | 34       | ACS-30-EU-Moni-RMM2-E  | 41       |
| WINTERGARD-CABLE-230V-57M  | 34       | ACS-30-EU-PCM2-5-20A   | 41       |
| WINTERGARD-CABLE-230V-67M  | 34       | ACS-30-EU-PCM2-10-20A  | 41       |
| WINTERGARD-CABLE-230V-75M  | 35       | ACS-30-EU-PCM2-15-20A  | 41       |
| WINTERGARD-CABLE-230V-84M  | 35       | ACS-30-EU-PCM2-5-32A   | 41       |
| WINTERGARD-CABLE-230V-94M  | 35       | ACS-30-EU-PCM2-10-32A  | 41       |
| WINTERGARD-CABLE-230V-112M | 35       | ACS-30-EU-PCM2-15-32A  | 42       |
| WINTERGARD-CABLE-230V-134M | 35       |  |          |
| WINTERGARD-CABLE-230V-150M | 35       |  |          |
| WINTERGARD-CABLE-230V-168M | 35       |  |          |
| EM-MI-PACK-26M             | 35       |  |          |
| EM-MI-PACK-36M             | 35       |  |          |
| EM-MI-PACK-48M             | 35       |  |          |
| EM-MI-PACK-60M             | 35       |  |          |
| EM-MI-PACK-70M             | 35       |  |          |
| EM-MI-PACK-88M             | 35       |  |          |
| RAYSTAT-M2                 | 36       |  |          |
| VIA-DU-20                  | 36       |  |          |
| RAYSTAT-M2-G-SENSOR        | 36       |  |          |
| VIA-DU-A10                 | 36       |  |          |
| VIA-DU-S20                 | 36       |  |          |
| SBS-R-EM-1X16A             | 36       |  |          |
| SBS-R-EM-1X20A             | 36       |  |          |
| SBS-R-EM-3X16A             | 36       |  |          |
| SBS-R-EM-3X20A             | 36       |  |          |
| SBS-R-EM-6X16A             | 37       |  |          |
| SBS-R-EM-6X20A             | 37       |  |          |
| SBS-R-EM-9X16A             | 37       |  |          |
| SBS-R-EM-9X20A             | 37       |  |          |
| SBS-03-VV-20               | 37       |  |          |
| SBS-06-VV-20               | 37       |  |          |
| SBS-09-VV-20               | 37       |  |          |
| SBS-12-VV-20               | 37       |  |          |
| SBS-03-MV-20               | 37       |  |          |
| SBS-06-MV-20               | 37       |  |          |
| SBS-09-MV-20               | 38       |  |          |
| SBS-12-MV-20               | 38       |  |          |
| SBS-15-MV-20               | 38       |  |          |
| SBS-18-MV-20               | 38       |  |          |
| SBS-03-CM-20               | 38       |  |          |
| SBS-06-CM-20               | 38       |  |          |
| SBS-09-CM-20               | 38       |  |          |
| SBS-12-CM-20               | 38       |  |          |
| SBS-15-CM-20               | 38       |  |          |
| SBS-18-CM-20               | 38       |  |          |
| SBS-03-CW-40               | 38       |  |          |
| SBS-06-CW-40               | 38       |  |          |
| SBS-09-CW-40               | 38       |  |          |
| SBS-12-CW-40               | 38       |  |          |
| SBS-15-CW-40               | 38       |  |          |

# ALLGEMEINE VERKAUFSBEDINGUNGEN

Alle von nVent Belgium NV (nachstehend „Verkäufer“ genannt) an das auf der Vorderseite des Auftrags angegebene Unternehmen (nachstehend „Käufer“ genannt) gelieferten Produkte erfolgen in Übereinstimmung mit den folgenden Geschäftsbedingungen, soweit nicht anders schriftlich angegeben:

**ANNAHME UND VOLLSTÄNDIGE VEREINBARUNG** – Der Auftrag des Käufers ist nur verbindlich, wenn er beim Hauptsitz des Verkäufers schriftlich angenommen wird. Als Verkaufsbedingungen gelten ausschließlich die hier festgelegten, die, gemeinsam mit den umseitigen Informationen, die vollständige Vereinbarung zwischen den Parteien darstellen und nicht abgeändert oder umgestaltet werden können, mit Ausnahme der schriftlichen ordnungsgemäßen Ausführung von Seiten beider Parteien. Die Parteien stimmen zu, dass es bezüglich der im Rahmen dieser Bedingungen verkauften Produkte (einschließlich aller aus vergangenen Geschäften gemachte oder angedeutete - außer denen, die hier angegeben sind), keine schriftlichen oder mündlichen Vereinbarungen, Zusicherungen und Gewährleistungen zwischen den Parteien gibt. Keine in den Mitteilungen des Käufers an den Verkäufer festgelegten oder den beigefügten Bedingungen, einschließlich der, aber nicht beschränkt auf die Aufträge des Käufers, deren Bedingungen hiermit abgelehnt sind, sind in keiner Weise auf diese Geschäftsbedingungen anwendbar und derartige Geschäftsbedingungen des Käufers oder alle anderen Geschäftsbedingungen werden auf keinen Fall als gültig angenommen, mit Ausnahme der Festlegungen dieser Geschäftsbedingungen. Handelsbrauch und frühere Leistungen sind von diesen allgemeinen Geschäftsbedingungen überholt und werden nicht benutzt, um diese allgemeinen Geschäftsbedingungen zu deuten.

**VERSAND** – Versanddaten sind nur Schätzungen und werden nicht gewährleistet. Der Verkäufer wird sich nach Kräften bemühen, die Lieferungen wie geplant durchzuführen, und kann Teilleistungen leisten. Der Verkäufer haftet nicht für irgendeinen Verlust oder Schaden aus verspäteter Lieferung.

**EXPORT** – Wenn die bestellten Produkte aus dem Land des Verkäufers exportiert werden, unterliegen die angegebenen Versanddaten dem Eingang aller Ausfuhrunterlagen und -genehmigungen. Soweit nicht anders schriftlich festgestellt, basieren die angegebenen Preise ohne Berücksichtigung des Endzieles auf Verpackung für Inlandsversand. Sollen die Produkte exportiert werden, stimmt der Käufer zu, dem Verkäufer das Endziel und die Identität des Endbenutzers vor dem Versand schriftlich mitzuteilen. Ungeachtet jeder anderen gegenteiligen Bestimmung dieses Vertrages stimmt der Käufer zu, keine im Rahmen dieses Vertrages zur Verfügung gestellten Produkte oder technischen Informationen oder Leistungen nach IRAN, NORDKOREA, SYRIEN, KUBA und SUDAN zu verkaufen, wieder zu exportieren oder zu übermitteln, einschließlich keinem Unternehmen oder keiner Person in diesen Ländern, sowohl mittelbar als auch unmittelbar („die Position des Verkäufers“). Der Käufer stimmt zu, keine im Rahmen dieses Vertrages gelieferten Produkte oder technischen Informationen oder Leistungen in ein anderes Land zu verkaufen, wieder zu exportieren oder zu übermitteln, außer in voller Übereinstimmung mit allen geltenden behördlichen Vorschriften, inklusive - aber nicht beschränkt auf - vom US-Finanzministerium erteilte geltende Wirtschaftssanktionen und Beschränkungen und vom US-Wirtschaftsministerium, US-Außenministerium und von jeder anderen Behörde erteilte geltende Ausfuhrkontrollmaßnahmen sowie von der EU oder Behörden jedes anderen Landes erteilte Maßnahmen. Jede Verletzung der anwendbaren Gesetze oder Verordnungen der USA oder jeder anderen Regierung durch den Käufer gilt als wesentliche Vertragsverletzung und stellt eine ausreichende Basis für den Verkäufer dar, um jeden oder alle Aufträge abzulehnen oder diesen Vertrag zu kündigen. Gleiches gilt, wenn der Käufer gegen die „Position“ des Verkäufers (siehe oben) verstößt, dessen ungeachtet, ob dieser Verstoß gegen die zuvor genannten anwendbaren Gesetze oder Vorschriften verstößt oder nicht. Das Einhalten der geltenden gesetzlichen Anforderungen und der Position des Verkäufers ist eine Voraussetzung für den Käufer, seine Pflichten im Rahmen dieses Vertrages durchzuführen und, sollte der Käufer derartige gesetzliche Anforderungen nicht einhalten, gilt er als unfähig, seinen Verpflichtungen im Rahmen dieses Vertrages nachzukommen. Der Verkäufer behält sich das Recht vor, sich zu weigern, einen im Rahmen dieses Vertrages erteilten Auftrag anzunehmen oder auszuführen, wenn der Verkäufer nach seinem alleinigen Ermessen entscheidet, dass die Annahme eines derartigen Auftrags oder die Ausführung der mit einem derartigen Auftrag verbundenen Transaktion ein geltendes Gesetz oder eine Vorschrift der USA oder einer anderen Regierung und/oder die Position des Verkäufers verletzen könnte. Der Käufer stimmt zu, dass eine derartige Verweigerung oder Stornierung eines Auftrags oder die Kündigung des Vertrages durch den Verkäufer, wie oben dargelegt, keinen Verstoß gegen eine der Pflichten des Verkäufers im Rahmen dieses Vertrages darstellt. Der Käufer verzichtet hiermit auf alle Haftungsansprüche gegen den Verkäufer für alle Verluste, Kosten oder Aufwendungen, einschließlich - aber nicht beschränkt auf - Ansprüche Dritter, entgangene Gewinne, Geschäftsverlust, Verlust oder Beschädigung des Goodwills und/oder ähnliche Verluste, Verlust von erwarteten Einsparungen oder erhöhte Kosten oder alle indirekten, Sonder- oder Folgeschäden, rein wirtschaftliche Verluste, Kosten, Schäden, Belastungen oder Aufwendungen wie auch immer entstanden, die der Käufer einer derartigen Verweigerung oder Stornierung eines Auftrags oder Kündigung dieses Vertrages zufolge erleiden kann.

**PREISE** – Die angegebenen Preise, soweit nicht anders schriftlich festgestellt, sind ab Werk und enthalten keine Verkaufssteuer, Gebrauchssteuer, Verbrauchssteuer, Mehrwertsteuer oder ähnliche Steuern oder Abgaben. Der Käufer zahlt diese Steuern direkt, wenn es das Gesetz erlaubt, oder wird sie dem Verkäufer rückerstatten, wenn es erforderlich ist, sie zu zahlen. Der Käufer wird auf Anfrage Steuerbefreiungszertifikate oder Beweise für die Steuerzahlung vorlegen. Der angegebene Preis basiert auf den Kosten der Rohstoffe, Lohntarife, Lieferkosten, Frachtkosten, Versicherungsprämien, Landegebühren und Abgaben, Fuhrkosten die an dem Tag gültig sind, an dem ein Vertrag, eine Annahme, Bestätigung, Ausschreibung oder ein Preisangebot ausgestellt wird. Dementsprechend kann jede Erhöhung derartiger Kosten nach diesem Datum und vor Erfüllung des Vertrages eine Preisanpassung in Treu und Glauben und im Verhältnis zu den geänderten Umständen als Folge haben, und somit zu Lasten des Käufers erfolgen.

**DIENTLEISTUNGEN** – Wo Leistungen zu erbringen sind: Die im Rahmen dieses Vertrages erbrachten Leistungen werden vom Verkäufer dem Käufer ab dem Datum der Annahme des Angebotes des Käufers durch den Verkäufer geleistet, die im Rahmen dieses Vertrages erbrachten Leistungen werden für die im Auftrag angegebene Dauer weiter geleistet.

**Pflichten des Verkäufers:** Der Verkäufer unternimmt (1) angemessene Anstrengungen, um dem Käufer die Leistungen zu erbringen, in allen wesentlichen Belangen in Übereinstimmung mit den Preisangebots-/Angebots-/Ausschreibungs-Spezifikationen des Verkäufers; unternimmt (2) angemessene Anstrengungen, um alle in dem Preisangebot/Angebot / der Ausschreibung des Verkäufers angegebenen Leistungstermine einzuhalten, wobei alle diese Termine lediglich Schätzungen und nicht von äußerster Wichtigkeit für die Ausführung der Leistungen sind; und unternimmt (3) angemessene Anstrengungen, um alle Vorschriften und Regelungen zur Sicherheit und Gesundheit sowie auch alle weiteren vernünftigen Sicherheitsanforderungen einzuhalten, die an jedem der Standorte des Käufers anwendbar sind und die ihm mitgeteilt wurden, vorausgesetzt, dass er im Rahmen des Vertrages nicht haftbar sein wird wenn, als Ergebnis einer derartigen Einhaltung, er eine seiner Pflichten im Rahmen dieses Vertrages verletzt.

**Pflichten des Käufers:** Der Käufer: (a) arbeitet mit dem Verkäufer in allen Angelegenheiten in Zusammenhang mit den Dienstleistungen zusammen; (b) erlaubt dem Verkäufer, seinen Agenten, Subunternehmen, Beratern und Mitarbeitern rechtzeitig und kostenlos den Zugang zu den Standorten, Büroräumen, Daten und Anlagen des Käufers entsprechend den vernünftigen Anforderungen des Verkäufers; (c) bietet dem Verkäufer rechtzeitig Unterlagen und weitere Informationen entsprechend den vernünftigen Anforderungen des Verkäufers und stellt sicher, dass diese in jeder wesentlichen Hinsicht richtig sind; (d) ist verantwortlich (auf eigene Kosten), die für die Ausführung der Dienstleistungen erheblichen Standorte aufzubereiten und zu erhalten; (e) informiert den Verkäufer über alle Vorschriften und Regelungen zur Sicherheit und Gesundheit sowie auch über alle weiteren vernünftigen Sicherheitsanforderungen, die bei jedem der Standorte des Käufers anwendbar sind. Wird die Ausführung der Pflichten des Verkäufers im Rahmen dieses Vertrages von einer Handlung oder einem Versäumnis des Käufers, seiner Agenten, Subunternehmer, Berater oder Mitarbeiter verhindert oder verspätet, haftet der Verkäufer nicht für Kosten, Belastungen oder Verluste, die vom Käufer erlitten wurden und die sich mittelbar oder unmittelbar aus einer derartigen Handlung oder einem derartigen Versäumnis ergeben. Der Käufer ist dem Verkäufer gegenüber auf Anforderung für alle vernünftigen vom Verkäufer erlittenen Kosten, Belastungen oder Verluste zahlungspflichtig (einschließlich, aber nicht beschränkt, auf alle direkten, indirekten oder Folgeschäden, wie Ansprüche Dritter, entgangener Gewinn oder Verlust des guten Rufes, Verlust oder Beschädigung von Vermögen und diejenigen, die sich aus Verletzung oder Tod einer Person ergeben, sowie auch entgangene Möglichkeiten, die Ressourcen anderswo einzusetzen), die sich mittelbar oder unmittelbar aus Betrug und Fahrlässigkeit des Käufers, aus Nichterfüllung oder Verzögerung in der Ausführung der Vertragspflichten des Käufers ergeben, vorbehaltlich der schriftlichen Bestätigung des Verkäufers an den Käufer über derartige Kosten, Belastungen und Verluste. Ab Vertragsdatum bis zum Ablauf von 6 Monaten nach dem letzten Datum der Erbringung der Dienstleistungen wird der Käufer ohne die vorherige schriftliche Zustimmung des Verkäufers keine Person, die in der Erbringung der Dienstleistungen als Mitarbeiter, Berater oder Unterlieferant des Verkäufers tätig ist oder war, werben oder vom Verkäufer abwerben oder einstellen (oder versuchen einzustellen).

Für jede vom Verkäufer gegebene Zustimmung bezüglich der vorstehenden Bestimmungen muss der Käufer dem Verkäufer einen Betrag in Höhe von 50% des zurzeit jährlichen Gehaltes des Mitarbeiters, Beraters oder Subunternehmers des Verkäufers zahlen, oder wenn höher, 50% des jährlichen „Brutto“-Gehaltes, das der Käufer diesem Mitarbeiter, Berater oder Subunternehmer zu zahlen hat. Sind Dienstleistungen nach Zeit- und Materialaufwand erbracht: (a) werden die für die Dienstleistungen zu zahlenden Preise in Übereinstimmung mit den üblichen täglichen Preissätzen berechnet, wie sie im Auftrag/Angebot/Preisangebot / in der Ausschreibung festgelegt und von Zeit zu Zeit vom Verkäufer abgeändert werden, wovon der Verkäufer den Käufer nicht weniger als einen Monat vorher schriftlich benachrichtigt; (b) die üblichen täglichen Preissätze des Verkäufers für jede einzelne Person werden aufgrund eines 8-Stunden-Tages berechnet, gearbeitet an Werktagen zwischen 8.00 und 17.00 Uhr (mit Ausnahme von Feiertagen); (c) der Verkäufer ist berechtigt, einen Überstundensatz von 40% des üblichen täglichen Preissatzes anteilmäßig für Mitarbeiter zu berechnen, die die Dienstleistung an Teilen eines Tages oder Zeiten außerhalb der oben angegebenen Zeiten erbringen.

**ZAHLUNG** – Standard-Zahlungsziel sind netto dreißig (30) Tage nach Rechnungsdatum. Wurde kein Kredit festgelegt, behält sich der Verkäufer das Recht vor, vor der Lieferung die Zahlung oder die Ausstellung eines unwiderruflichen Akkreditivs auf Kosten des Käufers und zufriedenstellend für den Verkäufer zu verlangen. Alle bei Fälligkeit nicht bezahlten Beträge tragen Tageszinsen zu einem Zinssatz von 12% p.a. oder zum höchsten vom Gesetz erlaubten Zinssatz (welcher auch immer kleiner ist), ab Lieferdatum bis Zahlung. Im Falle einer Streitigkeit darüber, ob die Produkte dem Vertrag entsprechen oder ob jede Verpflichtung vom Verkäufer ordnungsgemäß ausgeführt wurde, verpflichtet sich der Käufer, trotz einer derartigen Streitigkeit keine fällige Zahlung zurückzuhalten, sondern dem Verkäufer jeden Betrag am entsprechenden Fälligkeitsdatum zu zahlen. In derartigen Fällen sind die Rechtsmittel des Käufers begrenzt auf Klagen gegen den Verkäufer, die sich auf die Rückzahlung der gesamten oder aller relevanten Teile einer vom Käufer bereits getätigten Zahlungen beziehen.

**SOLVENZ** – Der Auftrag des Käufers steht stellvertretend dafür, dass der Käufer zahlungsfähig ist und für die bestellten Produkte zahlen kann. Leistet der Käufer fällige Zahlungen nicht oder sind Konkurs- oder Insolvenzverfahren (einschließlich gerichtlicher Vergleichsverfahren) durch oder gegen den Käufer eingeleitet, oder macht der Käufer eine Abtretung zu Gunsten der Gläubiger, ist der Käufer in Verzug und der Verkäufer hat das Recht, seine Verpflichtungen unverzüglich durch schriftliche Mitteilung an den Käufer zu kündigen. In diesem Fall gelten die weiter unten dargestellten Kündigungsbestimmungen.

**STORNIERUNG** – Kein Produkt kann ohne vorherige schriftliche Zustimmung des Verkäufers zurückgesandt werden. Die dem Verkäufer erteilten und vom Verkäufer angenommenen Aufträge können nicht storniert werden, mit Ausnahme der schriftlichen Zustimmung des Verkäufers vor der Lieferung und der Annahme der Stornierungskosten vom Käufer, die den Verkäufer gegen alle Kosten und Verluste schützen wird, aber nicht höher sein darf als der angegebene Preis. Der Verkäufer behält sich das Recht vor, jeden Verkauf unter diesen Bedingungen ohne Haftung dem Käufer gegenüber zu stornieren (mit Ausnahme der Rückerstattung bereits bezahlter Gelder), wenn die Anfertigung oder der Verkauf der Produkte technisch oder wirtschaftlich unpraktisch ist oder wird.

**ANFERTIGUNG** - Der Verkäufer behält sich das Recht vor, die Anfertigung der gemäß diesen allgemeinen Geschäftsbedingungen verkauften Produkte einzustellen, deren Design und/oder Struktur zu ändern, ohne dass hieraus Verpflichtungen dem Käufer gegenüber entstehen.

**GERICHTSSTAND UND STREITFRAGEN** – Diese allgemeinen Geschäftsbedingungen sind in Übereinstimmung mit dem Gesetz am Sitz des Verkäufers geregelt, jedoch mit Ausnahme der Anwendung des Wiener Kaufrechts. Alle Streitfragen in Rahmen dieser allgemeinen Geschäftsbedingungen werden wie folgt gelöst:

- für Verträge mit Käufern am Sitz des Verkäufers werden derartige Fragen, Streitigkeiten oder Meinungsverschiedenheiten ausschließlich den Gerichten am Sitz des Verkäufers eingereicht; und
- für Verträge mit allen anderen Käufern wird über derartige Fragen, Streitigkeiten oder Meinungsverschiedenheiten im Rahmen der Vergleichs- und Schiedsgerichtsordnung der Internationalen Handelskammer von einem oder mehreren Schiedsrichtern endgültig entschieden. Der Ort des Schiedsverfahrens ist Brüssel, Belgien, die Sprache des Schiedsverfahrens ist Englisch und der Schiedsspruch ist endgültig und verbindlich für die Parteien.

**INSPEKTION** – Alle Produkte müssen binnen fünf (5) Kalendertagen nach Empfang überprüft werden. Wird irgendein Schaden entdeckt, muss beim Spediteur ein Anspruch geltend gemacht werden. Ein vollständiger Bericht des Schadens muss dem Verkäufer weitergeleitet werden, damit dieser die Instandsetzung oder den Ersatz veranlassen kann. Wenn diese Bestimmungen nicht eingehalten werden, bleibt ausgeschlossen, dass der Käufer bezüglich jedes sichtbaren Schadens der Produkte einen Anspruch gegen den Verkäufer erheben kann.

**EIGENTUM UND RISIKO** – Bis zum vollständigen Zahlungseingang beim Verkäufer bleiben die Produkte dessen Eigentum, das Eigentum ist gleichzeitig ausdrücklich dem Verkäufer vorbehalten. Bis zum vollständigen Zahlungseingang beim Verkäufer wird der Käufer die Produkte in solch einer Weise lagern, dass sichergestellt ist, dass sie in demselben Zustand bewahrt werden, wie sie erhalten wurden, und dass sie jederzeit als Eigentum des Verkäufers identifiziert werden können und getrennt von anderen Waren im Besitz des Käufers aufbewahrt werden. Unabhängig davon geht nach der Lieferung das Risiko an den Waren auf den Käufer über.

**GARANTIE** – Wenn vollständig bezahlt und in richtiger Art und Weise installiert, betrieben und gewartet, sind alle vom Verkäufer hergestellten Produkte garantiert frei von Material- oder Verarbeitungsfehlern und entsprechen gegebenenfalls den auf der anderen Seite angegebenen Spezifikationen. Werden keine Spezifikationen angegeben, wird garantiert, dass sich die Produkte nach den derzeitigen veröffentlichten Spezifikationen des Verkäufers richten. Die Garantiezeit beträgt vierundzwanzig Monate nach Lieferung an den Käufer. Keine Garantie wird für Produkte oder Komponenten geleistet, die nicht von Tochtergesellschaften des Verkäufers hergestellt wurden, oder die falsch verwendet, nicht richtig installiert, oder von unbefugtem Personal zerlegt, geändert oder repariert wurden bzw. die durch falschen Gebrauch korrodiert sind. Der Verkäufer muss die schriftliche Mitteilung über den Schaden vom Käufer binnen der Garantiezeit erhalten. Die Haftung des Verkäufers ist auf die Wartung oder Anpassung der an das Werk des Verkäufers zu diesem Zweck zurückgesandten Produkte begrenzt, einschließlich dem Ersetzen fehlerhafter Teile oder, auf Wunsch des Verkäufers, Rückerstattung des Kaufpreises (dem fehlerhaften Produkt zurechenbar) an den Käufer. Der Käufer muss die Verpackungs-, Kistenverpackungs- und Frachtkosten zu und vom Werk des Verkäufers zahlen. Auf Wunsch des Käufers wird der Verkäufer zumutbare Anstrengungen unternehmen, um Garantieleistungen am Standort des Käufers zu bieten, vorausgesetzt, dass der Käufer dem Verkäufer die aktuellen Preise für Außendienst und die dazugehörigen Reise- und Aufenthaltskosten zahlt. Wenn ein Schaden durch fehlerhafte Installation, Wartung oder Anwendung oder durch fehlerhafte Betriebsbedingungen verursacht wurde, werden die Reparaturen zu üblichen Preisen berechnet.

Wenn eine Störung auftritt, sind folgende Schritte erforderlich:

- Den Verkäufer über die Produkt-Modellnummer, Seriennummer und Einzelheiten über die Schwierigkeit benachrichtigen. Nach Empfang dieser Informationen werden dem Käufer Servicedaten oder Versandanweisungen gegeben.
- Nach Erhalt der Versandanweisungen des Verkäufers wird das vorausbezahlte Produkt weitergeleitet. Wenn das Produkt oder die Störung nicht von der Garantie gedeckt ist, wird eine Schätzung der Kosten eingereicht, bevor die Arbeit beginnt.

DER VERKÄUFER ÜBERNIMMT KEINE WEITERE HAFTUNG, WEDER AUSDRÜCKLICH NOCH IMPLIZIT ODER GESETZLICH, WIE GARANTIEEN DER MARKTTAUGLICHKEIT UND EIGNUNG FÜR EINEN BESTIMMTEN ZWECK. DER VERKÄUFER ÜBERNIMMT AUCH KEINE HAFTUNG HINSICHTLICH DER ERBRACHTEN NEBENLEISTUNGEN.

**UMWELTVERSCHMUTZUNG** – Der Käufer stimmt zu, den Verkäufer in Bezug auf eigene Fahrlässigkeit zu entschädigen, zu verteidigen und schadlos zu halten gegen jeden Verlust, Schaden, Aufwendungen, Anspruch und alle weiteren Kosten oder Haftung (einschließlich, aber nicht beschränkt auf Bußgelder und Strafen soweit gesetzlich zulässig, Aufräumkosten oder andere Sanierungs- und Eindämmungskosten, oder gesetzliche, technische oder andere Beratungskosten) die als Ergebnis einer Umweltverschmutzung oder Vergiftung entstehen, oder gegen andere Verluste oder Schäden der Umwelt oder der Bodenschätze die in Verbindung mit Waren oder Dienstleistungen des Verkäufers im Rahmen des Vertrages entstehen, unabhängig von der Ursache.

**ZEICHNUNGEN** – Alle Zeichnungen, die hiermit eingereicht werden, sollen nur den allgemeinen Stil, die Anordnung und die ungefähren Abmessungen der angebotenen Produkte zeigen. Keine Arbeit wird sich auf diese Zeichnungen stützen, solange die Zeichnungen nicht zertifiziert sind. Unter keinen Umständen werden Fertigungszeichnungen oder firmeneigene geschützte Zeichnungen zur Verfügung gestellt.

Alle Angebote erfolgen unverbindlich, soweit nicht ausdrücklich anders festgelegt, und sie stützen sich auf die Daten, Spezifikationen etc., die zur Verfügung gestellt wurden. Soweit nicht anders schriftlich festgelegt, sind alle Muster und Abmessungen, Gewichte, Formeln und weitere Einzelheiten und Informationen



in den konstruktiven Gestaltungen, Preisangeboten, Ausschreibungen, Spezifikationen, Broschüren, Werbungen und anderen vom Verkäufer gelieferten Unterlagen nur zur Information geliefert oder mitgeteilt und sind nicht Teil des Vertrages.

**VERTRAULICHKEIT** – Der Käufer stimmt zu, dass alle Zeichnungen, Drucke und andere technische Unterlagen, die der Verkäufer dem Käufer zur Verfügung stellt, egal, ob diese Daten vom Verkäufer oder von Dritten unter Vertrag beim Verkäufer aufbereitet wurden, Daten beinhalten, welche Geschäftsgeheimnisse und vertrauliches Know-how enthalten können, die für den Verkäufer oder Dritte unter Vertrag beim Verkäufer von wirtschaftlichem Wert sein können. Der Käufer stimmt zu: (a) derartige Informationen vertraulich zu bewahren; (b) derartige Informationen keiner anderen Person, keinem Unternehmensbereich oder Unternehmen zu enthüllen, mit Ausnahme von Situationen, in denen die Enthüllung durch gerichtliche Anordnung oder anders vom Gesetz erforderlich ist. In diesem Fall wird der Käufer den Verkäufer im Voraus über die angeforderte Offenlegung schriftlich benachrichtigen. (c) Derartige Informationen nicht zu benutzen, außer in Verbindung mit den im Rahmen dieses Vertrages gelieferten Produkten; und (d) ohne die vorherige schriftliche Zustimmung des Verkäufers derartige Informationen nicht zu verkaufen, zu vermieten oder auszuleihen und keiner Person, keinem Unternehmensbereich oder Unternehmen zu erlauben, derartige Informationen zu welchem Zweck auch immer zu benutzen. Kein Punkt dieser Bedingungen beschränkt die Anwendung der Informationen, die der Öffentlichkeit zugänglich sind, oder der Offenlegung durch den Käufer gemäß einer gerichtlichen Verfügung. Der Käufer stimmt zu, den Verkäufer für jeden Schaden, der sich aus dem Verstoß gegen diese Vertraulichkeitsklausel ergibt, zu entschädigen.

**GEWERBLICHE SCHUTZ- UND URHEBERRECHTE** – Alle Patente, Urheberrechte, Entwürfe, Zeichnungen und weitere technische oder wirtschaftliche Informationen in Bezug auf die Produkte sind und bleiben ausschließliches Eigentum des Verkäufers, einschließlich aller vom Verkäufer gelieferten Software gemäß einem Angebot, einer Ausschreibung oder dem Vertrag und der damit verbundenen gewerblichen Schutz- und Urheberrechte, erzeugt oder erworben vom Verkäufer, vor oder während der Aufbereitung des Angebotes oder der Ausschreibung oder im Laufe der Arbeit am Vertrag.

Wenn ein dem Käufer geliefertes Produkt Gegenstand einer Klage, eines Prozesses oder Verfahrens wegen Verletzung eines gewerblichen Schutz- und Urheberrechtes wird oder nach Meinung des Verkäufers werden kann, kann der Verkäufer auf seinen Wunsch und auf seine Kosten (i) für den Käufer das Recht beschaffen, das Produkt zu nutzen, zu vermieten oder zu verkaufen, (ii) das Produkt ersetzen, (iii) das Produkt ändern oder (iv) das Produkt entfernen und den Kaufpreis dem Käufer rückerstatten, abzüglich eines angemessenen Betrags für Nutzen, Schaden oder Veralterung. Der Verkäufer haftet nicht für Verletzungen, die aus der Kombination von Produkten entstehen oder aus der Anwendung eines Produktes bei der Durchführung eines Verfahrens. Die Gesamthaftung des Verkäufers gegenüber dem Käufer wird unter keinen Umständen den bezahlten Kaufpreis für das angeblich verletzende Produkt überschreiten. Der Käufer stimmt zu, den Verkäufer auf eigene Kosten gegen jede Klage für Verletzung eines gewerblichen Schutz- und Urheberrechtes zu schützen und zu verteidigen, die durch Einhalten der Entwürfe, Spezifikationen oder Anweisungen des Käufers entsteht und den Verkäufer harmlos zu halten für Schäden, Kosten und Aufwendungen, die auf derartige Ansprüche zurückzuführen sind.

**SCHADENERSATZ & VERSICHERUNG** - Der Käufer stimmt zu, den Verkäufer (und seine Agenten, Vertreter, Mitarbeiter, Beamten, Tochtergesellschaften, Nachfolger, Bevollmächtigten und Kunden) zu entschädigen, zu verteidigen und schadlos zu halten gegen alle Klagen, Forderungen, Handlungen, Schäden und Verbindlichkeiten (einschließlich gesetzlicher Gebühren und zufälliger oder Folgeschäden), die aus irgendeiner Verletzung (einschließlich Tod) einer Person oder dem Schaden eines Vermögens entstehen, die auf irgendeine Weise mit einer Handlung oder einem Versäumnis des Käufers, seiner Agenten, Mitarbeiter oder Subunternehmer in Verbindung stehen.

**SCHADENSBEGRENZUNG** – AUSSER IM FALLE DES VORSÄTZLICHEN MISSVERHALTENS ODER VERSTOSSES GEGEN EINE VERPFLICHTUNG, DIE ALS WESENTLICHE PFLICHT IM RAHMEN DIESES VERTRAGES GILT, HAT DER VERKÄUFER KEINE HAFTUNG, DIE AUS DIESEM VERTRAG ENTSTEHT ODER DAMIT VERBUNDEN IST UND KEIN ANSPRUCH KANN GEGEN DEN VERKÄUFER ERHOBEN WERDEN. IN JEDEM FALL ÜBERSCHREITET DIE HAFTUNG DES VERKÄUFERS NICHT EINEN BETRAG, DER DEM VERTRAGSPREIS ENTSPRICHT. DER VERKÄUFER HAFTET UNTER KEINEN UMSTÄNDEN FÜR ZUFÄLLIGE, INDIREKTE, SONDER- ODER FOLGESCHÄDEN, EGAL OB ER ÜBER DIE MÖGLICHKEIT DERARTIGER SCHÄDEN INFORMIERT WURDE, wie (aber nicht darauf beschränkt) Ausfall von Nutzung, Produktion, Ertrag, Verträgen, Erhöhung der Betriebskosten, Schaden an Vermögen Dritter (egal ob ursprünglich vom VERKÄUFER geliefert oder nicht), wirtschaftlicher Schaden oder finanzieller Verlust oder Schaden, sowie auch nicht für weitere Formen von indirekten oder Folgeschäden oder Verlusten (einschließlich Ansprüchen Dritter) jeglicher Art, die aus diesem Vertrag oder in Verbindung mit ihm entstehen, inklusive Handlungen oder Versäumnissen des VERKÄUFERS bezüglich der Anfertigung oder Lieferung der Produkte, deren Wiederverkauf durch den Käufer oder deren Anwendung durch einen Kunden oder jeder damit verbundene Rat oder technische Unterstützung.

**VERZICHTSERKLÄRUNG** - Kein Ausfall und keine Verzögerung des Verkäufers in der Ausübung von Rechten, Machtbefugnissen oder Privilegien im Rahmen dieses Vertrages gilt als Aufhebung davon, und keine einzelne oder Teilausübung von Rechten, Machtbefugnissen oder Privilegien im Rahmen dieses Vertrages schließt die weitere Ausübung derselben Rechte, Machtbefugnisse oder Privilegien aus.

**WIRKSAMKEIT DER BESTIMMUNGEN** – Sollte eine Bestimmung oder ein Teil oder Abschnitt einer Bestimmung dieser allgemeinen Geschäftsbedingungen ungültig, unwirksam oder sonst nicht durchsetzbar sein, wird dies den restlichen Teil oder die restlichen Abschnitte der Bestimmung oder einer anderen Bestimmung nicht beeinflussen.

**AUSSETZUNG** – Kann der Käufer eine fällige Zahlung nicht leisten oder rechtzeitig seine Verpflichtungen im Rahmen dieses Vertrages erfüllen, ist der Verkäufer berechtigt, die Erfüllung des Vertrages auszusetzen, bis das Versäumnis behoben ist.

**KÜNDIGUNG** – Der Verkäufer ist berechtigt den Vertrag zu kündigen, falls der Käufer gegen seine Verpflichtungen im Rahmen dieses Vertrages verstößt und den Verstoß nicht binnen achtundzwanzig (28) Kalendertagen nach Eingang einer schriftlichen Mitteilung vom Verkäufer darüber behebt, oder wenn der Käufer in Liquidation tritt, in Konkurs geht oder Insolvenz anmeldet oder eine freiwillige Vereinbarung mit einem seiner Gläubiger trifft. Jede Kündigung des Vertrages gemäß dieser Bedingungen tritt in Kraft nach Einreichen eines schriftlichen Kündigungsschreibens an die andere Partei. Nach Kündigung, wie auch immer sie entsteht, ist der Verkäufer ohne jede Haftung dem Käufer gegenüber berechtigt, unverzüglich jede weitere Lieferung im Rahmen dieses Vertrages einzustellen. Binnen 14 Tagen nach einem derartigen Kündigungsschreiben, wie auch immer entstanden, wird der Käufer dem Verkäufer:

- den restlichen Vertragspreis für die Produkte, die geliefert wurden, und für die Produkte, die dann geliefert werden können, und
- die Kosten, die dem Verkäufer bis zum Datum des Kündigungsschreibens durch Arbeit an Produkten entstanden sind, die dann nicht in einem lieferbaren Zustand waren, zuzüglich einer vernünftigen Marge, die von den Parteien vereinbart wird, die aber nicht kleiner als 15% ist, und
- die dem Verkäufer als Ergebnis der Kündigung entstandenen Kosten zahlen.

Die Verpflichtung gilt allerdings nicht in Hinblick auf fehlerhafte oder verspätete Produkte und bezüglich Produkten, wegen denen der Käufer den Vertrag gekündigt hat (Versäumnisse des Verkäufers, Fehler oder Verspätungen zu beheben).

**LAGERUNG** – Nimmt der Käufer die Lieferung der Produkte nicht binnen 7 Tagen nach Mitteilung, dass sie zur Lieferung bereit sind, entgegen, ist der Verkäufer berechtigt, im Namen des Käufers die Produkte auf Kosten des Käufers aufzulagern. Es gilt der Sachverhalt, als ob der Verkäufer dem Käufer die Produkte auf Lager geliefert habe, der Verkäufer ist daher gegen Vorlage des Lagerempfangsscheins anstatt eines Lieferscheins oder einem ähnlichen Dokument, ansonsten laut Vertrag, zahlungsberechtigt. Das Risiko geht bei Lagerung auf den Käufer über, aber das Eigentumsrecht nur laut Eigentumsklausel weiter oben.

**ABWEICHUNGEN** – Soweit nicht anders im Vertrag vorgesehen, kann keine Abweichung von diesem Vertrag erfolgen, soweit dies nicht gemeinsam schriftlich von Verkäufer und Käufer vereinbart wird. Erhöht oder vermindert eine Abweichung die Kosten oder die Zeit für den Verkäufer zum Erfüllen dieses Vertrages, wird der Vertragspreis und/oder Plan entsprechend angepasst. Der Verkäufer ist nicht verpflichtet eine Abweichung anzunehmen, wenn das Netto-Ergebnis, einschließlich bereits erfolgter Abweichungen, das Erhöhen oder Vermindern des Vertragspreises um mehr als 15% ist. Wenn eine Abweichung nicht Gegenstand eines Angebotes des Verkäufers ist, das vom Käufer vor der Anordnung der Abweichung angenommen wurde, wird sie anhand des Vertragspreises bewertet oder, falls dies nicht relevant ist, anhand der Kosten plus 25%. Die Zeit für die Erfüllung des Vertrages wird automatisch angepasst, gemäß Abweichung.



**ALLGEMEIN** – Jede erforderliche oder erlaubte Mitteilung jeder der Parteien im Rahmen dieses Vertrages bedarf der schriftlichen Form, gerichtet an den eingetragenen Sitz oder Hauptgeschäftssitz der jeweils anderen Partei, oder gerichtet an eine andere Adresse, die gemäß dieser Bestimmung zum maßgeblichen Zeitpunkt der anderen Partei mitgeteilt wurde. Die Mitteilungen können mittels eingeschriebener Post, Faxübertragungen oder elektronischer Post gesendet werden und gelten als geliefert, wenn sie von der anderen Partei empfangen werden.

Die Überschriften wurden hier nur angewendet, um den Bezug zu erleichtern, und sie beeinflussen in keiner Weise den Sinn oder die Deutung dieses Vertrages.

Der Käufer ist nicht berechtigt, seine Rechte abzugeben, zu überweisen und/oder zu übertragen oder seine Verpflichtungen im Rahmen dieses Vertrages zu delegieren, ohne die vorherige schriftliche Zustimmung des Verkäufers.

**EINHALTUNG** – **(1) Keine unlauteren Mittel um Geschäft zu erzielen.** Der Verkäufer und der Käufer beabsichtigen, dass keine Zahlungen und Überweisungen von Werten mit dem Zweck oder Ergebnis von öffentlicher oder gewerblicher Bestechung, Annahme von oder Einwilligung zu Erpressung oder Schmiergeldern, oder anderer rechtswidriger oder unlauterer Mittel zum Erzielen eines Geschäfts erfolgen. **(2) Keine Bestechungen.** Der Käufer wird nicht, mittelbar oder unmittelbar, Gelder oder Wertgegenstände (wie Geschenke, Beiträge, Reisen oder Unterhaltungsartikel) an Personen oder Organisationen (einschließlich Mitarbeiter oder Amtspersonen einer Regierungsbehörde, staatseigene oder von der Regierung kontrollierte Organisation, öffentliche internationale Organisation oder politische Parteien; Kandidaten für ein politisches Amt; Mitarbeiter der Kunden des Käufers oder des Verkäufers) zahlen, anbieten, genehmigen oder versprechen, um deren Handlungen oder Entscheidungen auf unlautere Weise zu beeinflussen, unter Verletzung der Antibeistechungs- und Anti-korruptionsgesetze, einschließlich des US-amerikanischen Gesetzes gegen internationale Bestechungsmethoden, der Gesetze im Rahmen des OECD Antikorruptions-Abkommens und lokaler Antikorruptionsgesetze (gemeinsam „**Antikorruptionsgesetze**“). Der Käufer wird geeignete Maßnahmen ergreifen um sicherzustellen, dass jede Person, die ihn vertritt oder unter seiner Anleitung oder Kontrolle handelt („**Agenten des Käufers**“), die Bestimmungen dieses Abschnitts einhalten wird. **(3) Keine Schmiergelder.** Kein Teil der Zahlungen oder zahlbaren Beträge im Rahmen dieses Vertrages wird dem Verkäufer, seinen Tochtergesellschaften oder Kunden, oder seinen Mitarbeitern oder deren Familienmitgliedern ausgeschüttet. **(4) Keine Konflikte.** Mit Ausnahme der bereits dem Verkäufer schriftlich mitgeteilten Informationen (in einem Fragebogen oder auf andere Weise) gibt der Käufer an, keinen Grund zu dem Glauben zu haben, dass mögliche Interessenkonflikte in seiner Beziehung zum Verkäufer bestehen, wie z.B. Familienmitglieder, die möglicherweise aus der in diesem Vertrag festgelegten Handelsbeziehung profitieren könnten, und weder der Käufer noch einer der Agenten des Käufers haben Familienmitglieder, die Regierungsbeamte oder Kandidaten einer politische Partei für eine Position sind, und die die Handelsbeziehung mit dem Verkäufer beeinflussen könnten. **(5) Korrekte Bücher und Aufzeichnungen.** Der Käufer wird vollständige und sorgfältige Bücher und Aufzeichnungen führen, gemäß den in der Gerichtsbarkeit des Käufers allgemein anerkannten Buchführungsrichtlinien, regelmäßig angewendet, und wird alle von dem Käufer oder den Agenten des Käufers bei der Erfüllung dieses Vertrages oder in Verbindung damit geleisteten Zahlungen sorgfältig und genau aufzeichnen, sowie auch jede Provision, Ausgleichszahlung, Rückerstattung oder andere Zahlung geleistet vom oder im Namen des Verkäufers an den Käufer oder den Agenten des Käufers. Der Käufer führt ein System der internen Buchführungskontrollen, vernünftigerweise gestaltet um sicherzustellen, dass kein schwarzes Konto geführt wird und dass sein Vermögen nur gemäß den Anweisungen seiner Geschäftsführung angewendet wird. **(6) Mitteilung.** Der Käufer wird den Verkäufer unverzüglich benachrichtigen wenn (a) der Käufer oder einer der Agenten des Käufers einen Grund hat zu glauben, dass ein Verstoß gegen die Bestimmungen dieses Abschnitts stattgefunden hat oder wahrscheinlich stattfinden wird; oder (b) wenn ein Interessenkonflikt nach Unterzeichnung des Vertrages entsteht, einschließlich wenn ein Agent des Käufers oder einer seiner Familienmitglieder ein Regierungsbeamter oder Kandidat einer politischen Partei wird für eine Position, die die Handelsbeziehung mit dem Verkäufer beeinflussen könnte. Der Käufer wird alle derartigen Mitteilungen an **ethics@nVent.com** senden oder an einen anderen Ort, den der Verkäufer schriftlich bestimmt. **(7) Konformitätsbescheinigung.** Der Käufer liefert dem Verkäufer, wenn und falls dieser sie anfordert, eine schriftliche Bescheinigung in einer für den Verkäufer zufriedenstellenden Form und mit dem Inhalt, dass der Käufer die Bestimmungen dieses Abschnitts einhält. **(8) Keine Zahlungen für missbräuchliche Tätigkeiten.** Vom Verkäufer wird unter keinen Umständen verlangt, Maßnahmen zu ergreifen oder Zahlungen zu leisten, worüber der Verkäufer in Treu und Glauben denkt, dass sie ihn oder seine Tochtergesellschaften dazu bringen werden, gegen ein Antikorruptionsgesetz zu verstoßen. Wenn der Verkäufer wann auch immer in Treu und Glauben denkt, dass ein Verstoß gegen die Zusicherungen und Gewährleistungen in diesem Abschnitt entstanden ist oder entstehen kann, kann der Verkäufer jede Provision, Ausgleichszahlung, Rückerstattung oder andere Zahlungen zurückhalten, bis zu einem Zeitpunkt, zu dem der Verkäufer eine Bestätigung zu seiner Zufriedenheit erhalten hat, dass kein Verstoß entstanden ist oder entstehen wird. Der Verkäufer haftet gegenüber dem Käufer nicht für Ansprüche, Verluste oder Schäden jeglicher Art, in Zusammenhang mit der Entscheidung des Verkäufers eine Provision, Ausgleichszahlung, Rückerstattung oder andere Zahlung im Rahmen dieser Bestimmung zurückzuhalten. **(9) Audit Rechte.** Wenn der Verkäufer wann auch immer in Treu und Glauben denkt, dass der Käufer gegen die Garantien, Zusicherungen oder Vereinbarungen in diesem Abschnitt verstoßen hat, dann hat der Verkäufer das Recht, die Bücher und Aufzeichnungen des Käufers zu prüfen, um die Einhaltung der Bestimmungen dieses Abschnittes durch den Käufer nachzuweisen. Die Prüfung wird von Personen durchgeführt, die vom Verkäufer ausgewählt werden. Allerdings wird der Verkäufer auf Anfrage des Käufers nach alleinigem Ermessen einen unabhängigen Dritten wählen, um dem Verkäufer zu bestätigen, dass kein Verstoß entstanden ist oder entstehen wird. Der Käufer wird in vollem Umfang bei jedem vom Verkäufer geleiteten oder beauftragten Audit zusammenarbeiten. **(10) Kündigungsrecht.** Jeder Verstoß gegen die Garantien, Zusicherungen oder Vereinbarungen in diesem Abschnitt stellen Gründe für eine sofortige Kündigung dieses Vertrages durch den Verkäufer dar, und dem Käufer steht keine Provision, Ausgleichszahlung, Rückerstattung oder andere Zahlung aus. Der Käufer entschädigt und hält den Verkäufer schadlos gegen jede Handlung, alle Rechtsansprüche, Forderungen, Verfahren, Verluste, Schaden, Kosten, Aufwendungen und weitere Verbindlichkeiten gleich welcher Art, die aus dem Verstoß des Käufers gegen die Garantien, Zusicherungen oder Vereinbarungen in diesem Abschnitt entstehen. **(11) Datenschutz - Einverständnis.** Der Käufer ist mit der Einsammlung, Bearbeitung und dem internationalen Transfer von Daten und Informationen bezüglich der geschäftlichen Beziehung zwischen ihm und dem Verkäufer einverstanden, einschließlich des Transfers von personenbezogenen Daten (z.B. Namen, E-Mail-Adressen, Telefonnummern) zum und zwischen dem Verkäufer und seinen Tochtergesellschaften, wo auch immer diese gelegen sind, um die Erfahrung und Qualifikationen des Käufers auszuwerten und Geschäfte einzuführen. Der Käufer hat das Recht: (a) Zugang zu diesen Daten zu beantragen; (b) alle falschen oder abgelaufenen Daten zu korrigieren oder stornieren; und (c) jedem Verfahren, das nicht diesen Zwecken entspricht, zu widersprechen. Der Käufer kann seine Rechte ausüben, indem er dem Verkäufer an **ethics@nVent.com** schreibt, oder an einen anderen Ort, den der Verkäufer schriftlich bestimmt.

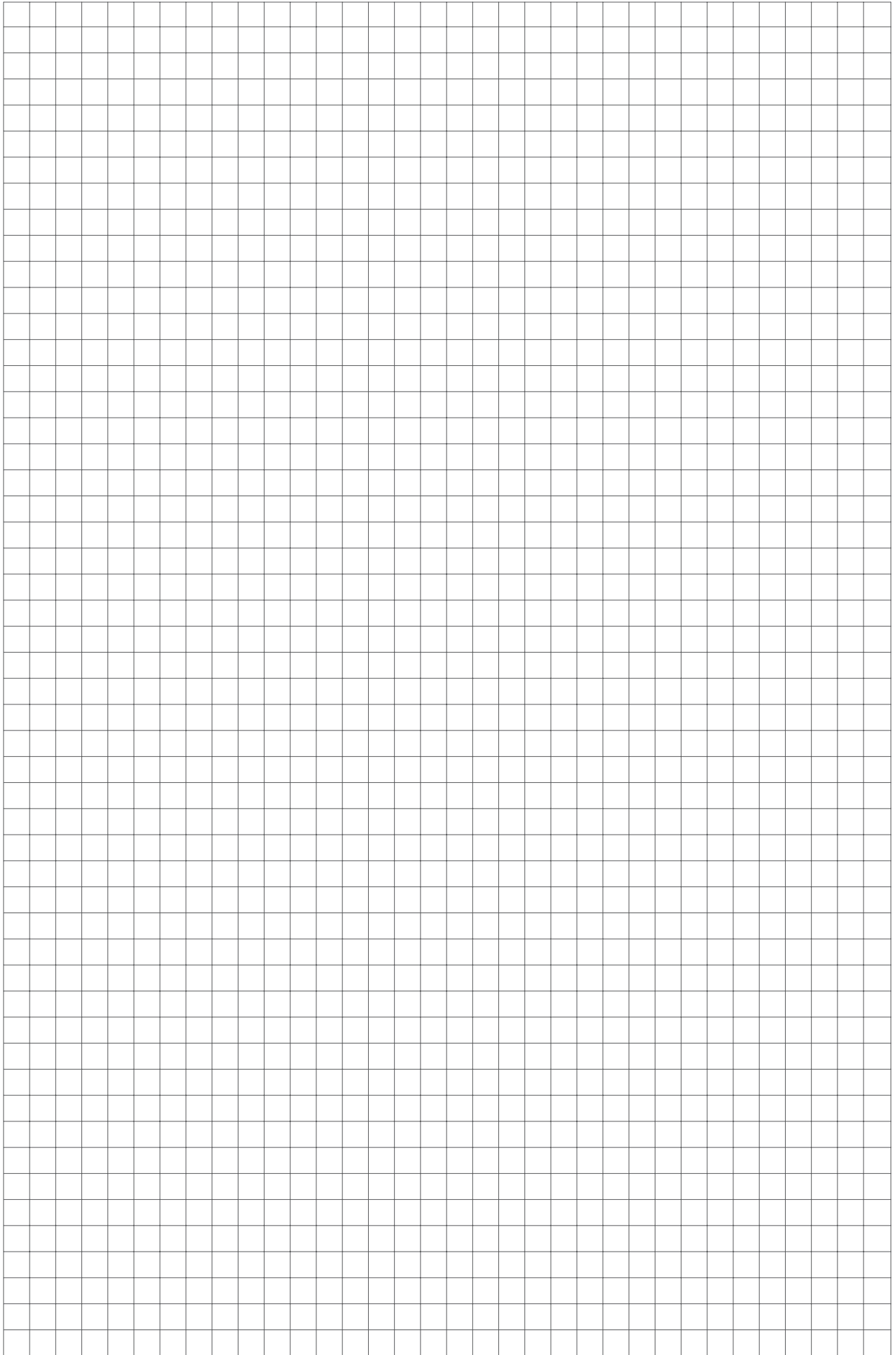

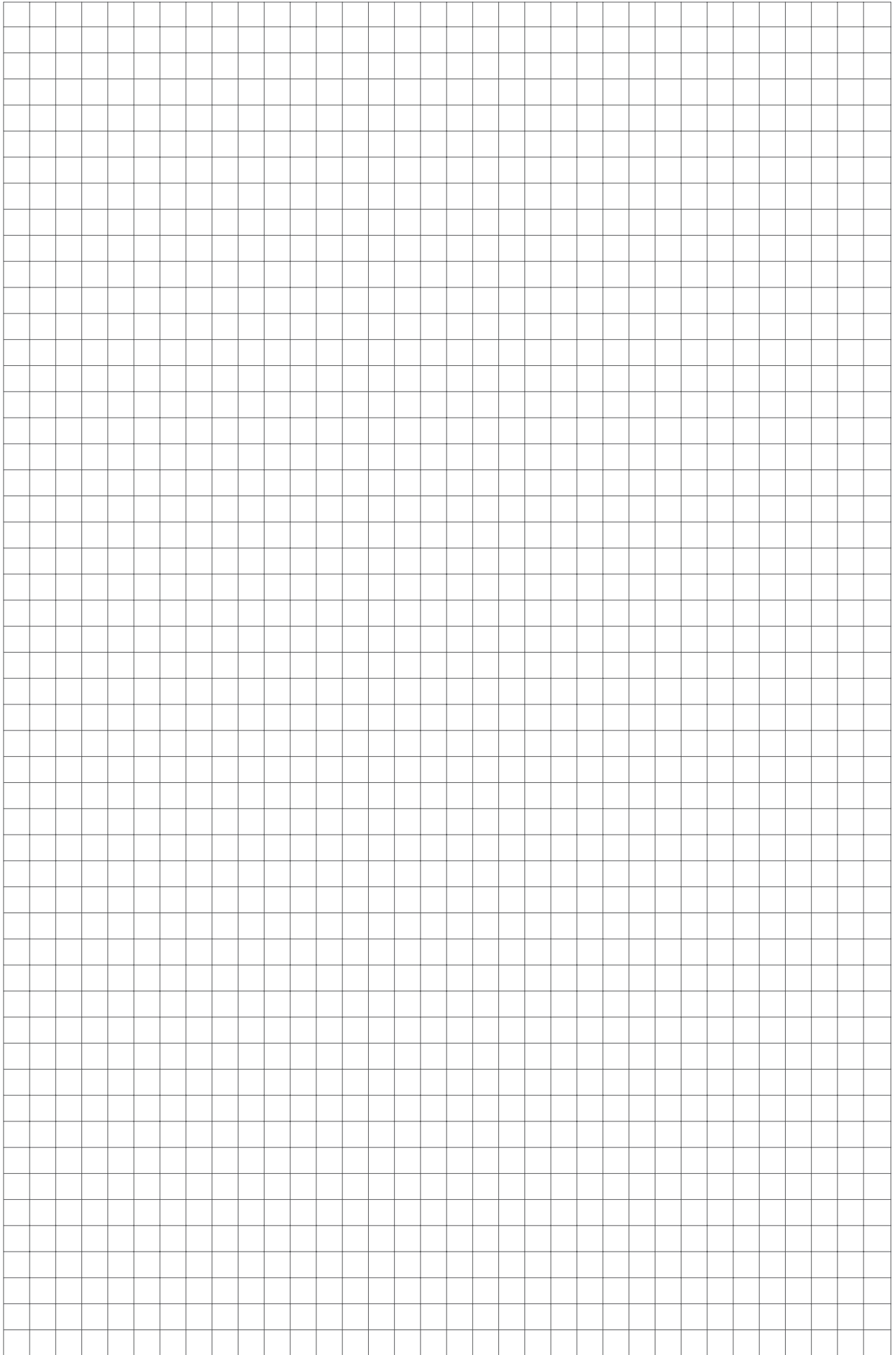

## **nVent Thermal Europe GmbH**

Mühlenstrasse 26  
8200 Schaffhausen  
Tel.: +41 41 766 30 80  
E-Mail.: InfoBaar@nVent.com

## **Kundendienst: Service technique:**

### **AID SYSTÉMES SÀRL**

Grandes Rue 27  
2316 Ponts-de-Martel, NE  
Tel. 032 566 12 71  
E-Mail: olivier@vallelian.net

### **SYSTEC THERM AG**

Letzistrasse 35  
9015 St.Gallen  
Tel. 071 274 00 50  
Fax 071 274 00 60  
E-Mail: info@systectherm.ch

### **W. VON ROTZ AG**

Unterhalt u. Inbetriebnahmen  
von Temperaturhalteanlagen  
Huwelgasse 9  
6064 Kerns  
Tel. 041 660 60 66  
Fax 041 660 60 20  
E-Mail: info@vonrotz-ag.ch

### **HEATING TECH AG**

Seestrasse 40  
8802 Kilchberg  
Tel. 044 974 01 01  
E-Mail: sales@heatingtech.ch

Unser starkes Markenportfolio:

**CADDY**

**ERICO**

**HOFFMAN**

**RAYCHEM**

**SCHROFF**

**TRACER**



[nVent.com/RAYCHEM](https://www.nvent.com/RAYCHEM)

©2024 nVent. Alle Marken und Logos von nVent sind Eigentum von oder lizenziert durch nVent Services GmbH oder seine Tochtergesellschaften. Alle übrigen Marken sind Eigentum ihrer jeweiligen Inhaber. nVent behält sich das Recht vor, ohne Vorankündigung Änderungen vorzunehmen.

RAYCHEM-PB-CDE0373-BISCHCHF-DE-2401

1244-002582